



# Hits für Kids

## 2017

Ferienbetreuung - Ferienfreizeiten -  
Ferienspielaktionen - Sonstiges



Weihnachtsferien 2016/17: 22.12.16 - 06.01.17

### **Ferientermine 2017**

Osterferien: 10.04.2017 - 21.04.2017

Sommerferien: 03.07.2017 - 11.08.2017

Herbstferien: 02.10.2017 - 13.10.2017

### **Feiertage 2017**

Tag der Arbeit: 01.05.2017

Christi Himmelfahrt: 25.05.2017

Pfingsten: 04./05.06.2017

Fronleichnam: 15.06.2017

Tag der deut. Einheit: 03.10.2017

Reformationstag: 31.10.2017

Allerheiligen: 01.11.2017

Weihnachtsferien 2017/2018:

22.12.2017 - 09.01.2018

### Inhaltsverzeichnis

Vorwort	Seite 3
Angebote in den Weihnachtsferien 2016/2017	Seite 4
Angebote in den Osterferien	Seite 5 - 17
Angebote zu Christi Himmelfahrt	Seite 18 - 19
Angebote in den Sommerferien	Seite 20 - 55
Angebote in den Herbstferien	Seite 56 - 62
Sonstige Angebote aus dem/für Kinder des Donnersbergkreis/es	Seite 63 - 71
Hinweise zum Urlaub mit der Familie	Seite 72



Hallo Mädels,  
hallo Jungs,  
liebe Eltern,

wie auch in den Jahren zuvor möchten wir Euch/Sie wieder über unsere bekannten Ferienfreizeiten, Ferienspielaktionen und sonstigen Angebote für Kinder, Jugendliche und junge Erwachsene aus dem Donnersbergkreis und der Umgebung informieren.

Dieses Jahr haben die Veranstalter sich erneut die Mühe gemacht und interessante „Hits für Kids“ zusammengestellt. Anschauen lohnt sich also auch diesmal wieder.

An dieser Stelle nochmal ein herzliches Dankeschön an alle Veranstalter, welche dazu beigetragen haben unser kleines Nachschlagewerk wieder mit Leben zu füllen.

Viel Spaß wünscht

das Kita-Team  
der Kreisverwaltung Donnersbergkreis  
Uhlandstraße 2  
67292 Kirchheimbolanden  
Tel.: 06352/710-105  
Fax: 06352/710-237  
E-Mail: [kita-service@donnersberg.de](mailto:kita-service@donnersberg.de)  
Internet: [www.kita-service.donnersberg.de](http://www.kita-service.donnersberg.de)

**Für Anmeldungen und zur weiteren Information bitte direkt mit dem Anbieter Kontakt aufnehmen!**

Die aktuellste Version des Ferienkalenders „Hits für Kids“ steht als Download auf unserer Internetseite [www.kita-service.donnersberg.de](http://www.kita-service.donnersberg.de) zur Verfügung.

**Haftungsausschluss:**

In diesem Ferienkalender wird auch über Angebote Dritter, nämlich von freien, kirchlichen oder kommunalen Trägern informiert. Alle Angaben beruhen auf solchen des jeweiligen Trägers, die vom Donnersbergkreis -Kreisjugendamt- nicht geprüft wurden. Für die Richtigkeit oder Vollständigkeit der Angaben zu den Angeboten Dritter übernimmt der Donnersbergkreis -Kreisjugendamt- daher keine Haftung. Der Donnersbergkreis ist weder Veranstalter noch Mitveranstalter der Angebote Dritter, über die in diesem Ferienkalender informiert wird und macht sich diese Angebote auch nicht in dem Sinne zu Eigen, dass er in eigenem Namen hierfür wirbt. Inhalt, Ablauf und sonstige Eigenschaften der Angebote Dritter hat der Donnersbergkreis -Kreisjugendamt- nicht geprüft; dieser Ferienkalender dient allein der Information über das Vorhandensein der Angebote Dritter. Für Schäden jeglicher Art, die Teilnehmern an diesen Angeboten hierbei entstehen, haftet der Donnersbergkreis deshalb nicht.

# Angebote in den Weihnachtsferien 2016/2017

Ferienfreizeit  
„Wald-Winter-Leben“  
für Kinder von 8 bis 12 Jahren  
vom 02.01.2017 bis 06.01.2017

- Veranstalter: Wildnisschule am Donnersberg e. V.  
Messersbacherhof 3  
67724 Gundersweiler  
www.wildnisschule-donnersberg.de  
E-Mail: m.christmann-koch@web.de; Mobil-Tel: 0174-2537443  
in Kooperation mit der SDW Rh.-Pf., Richard-Müller-Str. 11,  
67823 Obermoschel,  
www.sdw-rlp.de
- Ansprechpartner(in): Melanie Christmann-Koch, Mobil-Tel:0174-2537443,  
E-Mail: m.christmann-koch@web.de
- Veranstaltungsort: Niederwiesen, Zeltplatz
- Zeitl. Umfang: 5 Tage  
Übernachtung in- und outdoor möglich
- Teilnehmerzahl: 15 TN
- Kostenbeitrag: ca. 110,00 €/TN
- Leistung/Programm: Natur- und Wildnispädagogische Aktionen; vom Wissen der Naturvölker im Winter überleben, Spurenlesen, Feuer machen; Wahrnehmung, Entspannung und Abenteuer in Wald und Wildnis. Inkl. hochwertiger Verpflegung, Materialien und Unterkunft
- Hinweis: **Anmeldeschluss: 23.12.2016**  
**Ausrüstung erforderlich**



## Angebote in den Osterferien 2017

Ferienaktion - StandUpPaddeling  
für Kinder u. Jugendliche von 9 - 13 Jahren  
am 10.04.2017

- Veranstalter:** Kreisverwaltung Donnersbergkreis,  
Uhlandstr. 2, 67292 Kirchheimbolanden
- Ansprechpartner(in):** Natursport- u. Erlebnispädagoge M. Klein, Tel.: 06364/175562  
od. 0171/5125495, E-Mail: info@klein-ep.de, www.klein.team
- Veranstaltungsort:** Auf dem Glan zwischen Medard und Rehborn
- Zeitl. Umfang:** 09.30 Uhr bis 16.00 Uhr
- Teilnehmerzahl:** 16 TN
- Kostenbeitrag** 15,00 €/TN
- Leistung/Programm:** Wir treffen uns am klein.team-Lager (neben der HEM-Tankstelle) in Rockenhausen und fahren von dort aus gemeinsam in Kleinbussen nach Medard. Dort bekommt ihr eine Einführung ins SUP-Fahren und dann geht´s auch schon los!  
Unsere Mittagspause machen wir dann in Meisenheim. Am Nachmittag geht es wieder zurück nach Rockenhausen.
- Hinweis:** **Lunchpakete bitte selbst mitbringen! Weitere Infos folgen nach der Anmeldung**



Ferienaktion - Felsklettern in der Südpfalz  
für Kinder u. Jugendliche von 9 - 13 Jahren  
am 11.04.2017

- Veranstalter: Kreisverwaltung Donnersbergkreis,  
Uhlandstr. 2, 67292 Kirchheimbolanden
- Ansprechpartner(in): Natursport- u. Erlebnispädagoge M. Klein, Tel.: 06364/175562  
od. 0171/5125495, E-Mail: info@klein-ep.de, www.klein.team
- Veranstaltungsort: Hauenstein
- Zeitl. Umfang: 09.30 Uhr bis 16.00 Uhr
- Teilnehmerzahl: 16 TN
- Kostenbeitrag 10,00 €/TN
- Leistung/Programm: Wir treffen uns am klein.team-Lager (neben der HEM-  
Tankstelle) in Rockenhausen und fahren von dort aus gemeinsam  
in Kleinbussen nach Hauenstein. Dort bekommt ihr eine  
Einführung ins Toprope-Klettern an Naturfelsen.  
Nachmittags geht es wieder zurück nach Rockenhausen.
- Hinweis: Lunchpakete bitte selbst mitbringen! Weitere Infos folgen  
nach der Anmeldung**



Ferienaktion - Walderlebnistag im Degenbachtal  
für Kinder u. Jugendliche von 9 - 13 Jahren  
am 12.04.2017

- Veranstalter: Kreisverwaltung Donnersbergkreis,  
Uhlandstr. 2, 67292 Kirchheimbolanden
- Ansprechpartner(in): Natursport- u. Erlebnispädagoge M. Klein, Tel.: 06364/175562  
od. 0171/5125495, E-Mail: info@klein-ep.de, www.klein.team
- Veranstaltungsort: Degenbachtal bei Rockenhausen
- Zeitl. Umfang: 09.30 Uhr bis 16.00 Uhr
- Teilnehmerzahl: 16 TN
- Kostenbeitrag 5,00 €/TN
- Leistung/Programm: Wir treffen uns am klein.team-Lager (neben der HEM-  
Tankstelle) in Rockenhausen und wandern von dort aus dann ins  
Degenbachtal. Dort wollen wir eine Megaschaukel über die  
Schlucht bauen, uns im Baumklettern üben und schnitzen.
- Hinweis: Lunchpakete bitte selbst mitbringen! Weitere Infos folgen  
nach der Anmeldung**

Ferienaktion - Downhillrollern  
für Kinder u. Jugendliche von 9 - 13 Jahren  
am 13.04.2017

- Veranstalter: Kreisverwaltung Donnersbergkreis,  
Uhlandstr. 2, 67292 Kirchheimbolanden
- Ansprechpartner(in): Natursport- u. Erlebnispädagoge M. Klein, Tel.: 06364/175562  
od. 0171/5125495, E-Mail: info@klein-ep.de, www.klein.team
- Veranstaltungsort: Vom Donnersberg nach Rockenhausen
- Zeitl. Umfang: 09.30 Uhr bis 16.00 Uhr
- Teilnehmerzahl: 16 TN
- Kostenbeitrag 15,00 €/TN
- Leistung/Programm: Wir treffen uns am klein.team-Lager (neben der HEM-Tankstelle) in Rockenhausen und fahren von dort dann auf den höchsten Berg der Pfalz. Dort bekommt ihr eine Einführung ins Downhillroller-fahren. Dann geht's los, rasant den Donnersberg hinab in Richtung Rockenhausen.
- Hinweis: Lunchpakete und Schutzausrüstung (Fahrradhelm, Knie- und Ellbogenschützer und Handgelenkschoner) bitte selbst mitbringen! Weitere Infos folgen nach der Anmeldung**

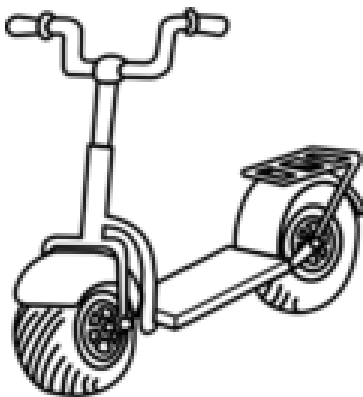



Ferienaktion - Kindertag im Keltendorf  
für Kinder ab 6 - 10 Jahren  
am 19.04.2017

- Veranstalter: Donnersberg-Touristik-Verband Kirchheimbolanden  
Uhlandstr. 2, 67292 Kirchheimbolanden  
Tel. 06352/1712  
E-Mail: [touristik@donnersberg.de](mailto:touristik@donnersberg.de)
- Ansprechpartner(in): Team des DTV Donnersberg-Touristik-Verbandes  
Tel.: 06352/1712  
E-Mail: [touristik@donnersberg.de](mailto:touristik@donnersberg.de)
- Veranstaltungsort: Steinbach, Keltendorf am Donnersberg
- Zeitl. Umfang: 10.00 Uhr bis 16.00 Uhr
- Teilnehmerzahl: 30 - 50 TN
- Kostenbeitrag 15,00 €/TN
- Leistung/Programm: Nach einem spielerischen Einblick in die Geschichte und Kultur der Kelten stehen verschiedene Kreativangebote auf dem Programm, z.B. Pfeilbau, Bogenschießen, Filzen, gemeinsames Kochen und Essen
- Hinweis: **Wetterfeste Kleidung ist empfehlenswert!**
- Anmeldung unbedingt erforderlich!**

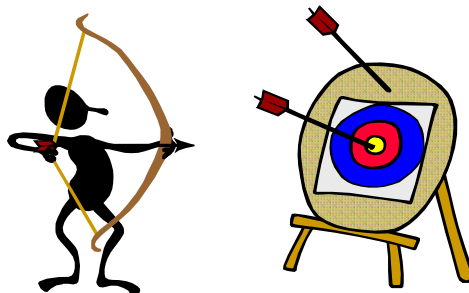

## Angebote aus der Verbandsgemeinde Alsenz-Obermoschel

Ferienspielaktion für Kinder ab 8 - 15 Jahren (genauer Termin steht noch nicht fest)
--

- Veranstalter:** Verbandsgemeinde Alsenz-Obermoschel -Jugendsozialarbeit-, Schulstr. 16, 67821 Alsenz
- Ansprechpartner(in):** Reinhold Ruoff, Tel. 06362/303-30  
E-Mail: r.ruoff@vg-alsenz-obermoschel
- Veranstaltungsort:** Verbandsgemeinde Alsenz-Obermoschel
- Zeitl. Umfang:** 10.00 Uhr bis 17.00 Uhr
- Teilnehmerzahl:** Aktionsabhängig (ca. 30 TN pro Aktion)
- Kostenbeitrag:** je nach Aufwand der Veranstaltung/Anbieter
- Leistung/Programm:** Sportveranstaltungen, Erlebnisspiele in der Natur, Kunst-Workshop, Filmprojekte, Veranstaltungen mit Tieren (Pferde, Hunde), Aktionsveranstaltungen mit Vereinen und Forstamt (Förster im Ort)
- Hinweis:** **Die Ferienspielaktionen werden drei Wochen vor Ferienbeginn im Amtsblatt sowie auf der Internetseite der VG Alsenz-Obermoschel ([www.alsenz-obermoschel.de](http://www.alsenz-obermoschel.de)) veröffentlicht**

## Angebote aus der Verbandsgemeinde Kirchheimbolanden

Osterfreizeit  
für Kinder ab 8 - 12 Jahren  
vom 10.04.2017 bis 13.04.2017

- Veranstalter:** Prot. Jugendzentrale Donnersberg, Standort Kirchheimbolanden, Liebfrauenstr. 7, 67292 Kirchheimbolanden
- Ansprechpartner(in):** Matthias Vorstoffel, Dekanatsjugendreferent, Tel.: 06352/706650, Fax: 06352/706662, E-Mail: [juz.kirchheimbolanden@evkirchepfalz.de](mailto:juz.kirchheimbolanden@evkirchepfalz.de), [www.juz-kirchheimbolanden.de](http://www.juz-kirchheimbolanden.de)
- Veranstaltungsort:** CVJM-Zentrum Otterberg
- Teilnehmerzahl:** 20 TN
- Kostenbeitrag:** 99,00 €/TN
- Leistung/Programm:** Qualifiziertes Betreuer-Team, Vollverpflegung, Gruppenspiele, Bastelangebote, Andachten, Bibelerlebnispädagogik u. v. m.
- Hinweis:** **Eigenanreise**
- Weitere Infos und Anmeldung in der Jugendzentrale oder im Internet unter**  
[www.juz-donnersberg.de](http://www.juz-donnersberg.de)



Ferienbetreuungsangebot  
für Kinder und Jugendliche ab 7 - 13 Jahren  
vom 10.04.2017 bis 13.04.2017

- Veranstalter:** CJD/Haus der Jugend  
Amtsstr. 10, 67292 Kirchheimbolanden  
Tel.: 06352/7190569 (falls niemand erreichbar, bitte auf den  
AB sprechen!); Fax. 06352/4003-10  
[www.cjd-kirchheimbolanden.de](http://www.cjd-kirchheimbolanden.de)
- Ansprechpartner(in):** Thomas Matheis und Sven Conrad  
Tel.: 06352/7190569  
E-Mail: [thomas.matheis@cj.de](mailto:thomas.matheis@cj.de)/[sven.conrad@cj.de](mailto:sven.conrad@cj.de)
- Veranstaltungsort:** Haus der Jugend in Kirchheimbolanden
- Zeitl. Umfang:** 8.30 Uhr bis 16.00 Uhr
- Teilnehmerzahl:** max. 20 TN
- Kostenbeitrag:** 35,00 € pro TN/Woche  
(Frühstück, Mittagessen, Getränke inklusive)
- Leistung/Programm:** Tagesbetreuung mit dem Schwerpunkt der Trickfilmgestaltung
- Hinweis:** **Anmeldeschluss: 31.03.2017**  
**Nur wochenweise buchbar!**



Ferienbetreuungsangebot  
für Kinder und Jugendliche ab 7 - 13 Jahren  
vom 18.04.2017 bis 21.04.2017

- Veranstalter:** CJD/Haus der Jugend  
Amtsstr. 10, 67292 Kirchheimbolanden  
Tel.: 06352/7190569 (falls niemand erreichbar, bitte auf den  
AB sprechen!); Fax. 06352/4003-10  
[www.cjd-kirchheimbolanden.de](http://www.cjd-kirchheimbolanden.de)
- Ansprechpartner(in):** Thomas Matheis und Sven Conrad  
Tel.: 06352/7190569  
E-Mail: [thomas.matheis@cj.de](mailto:thomas.matheis@cj.de)/[sven.conrad@cj.de](mailto:sven.conrad@cj.de)
- Veranstaltungsort:** Haus der Jugend in Kirchheimbolanden
- Zeitl. Umfang:** 8.30 Uhr bis 16.00 Uhr
- Teilnehmerzahl:** max. 20 TN
- Kostenbeitrag:** 35,00 € pro TN/Woche  
(Frühstück, Mittagessen, Getränke inklusive)
- Leistung/Programm:** Tagesbetreuung mit dem Schwerpunkt der Trickfilmgestaltung
- Hinweis:** **Anmeldeschluss: 31.03.2017**  
**Nur wochenweise buchbar!**

Kinderbibelwoche  
für Kinder im Grundschulalter (1. - 4. Klasse)  
vom 19.04.2017 bis 23.04.2017

- Veranstalter:** Mennonitengemeinde Weierhof  
Crayenbühlstraße 7, 67295 Bolanden-Weierhof  
Tel:06352/5496
- Ansprechpartner(in):** Dorothee Gallé-Rehan, Crayenbühlstraße 11, 67295 Bolanden  
Tel.: 06352/7070365, E-Mail: ap.rehan@t-online.de
- Veranstaltungsort:** Mennonitisches Gemeindehaus und Kirche, Weierhof
- Zeitl. Umfang:** 14.00 Uhr bis 17.30 Uhr
- Teilnehmerzahl:** unbegrenzt
- Kostenbeitrag:** einmalig 5,00 € für das 1. Kind,  
2. Kind einer Familie 2,50 €, ab 3. Kind frei
- Leistung/Programm:** Thema „Freundschaft“ - basteln, singen, kleine Themeneinheiten, spielen, Gott und Menschen kennenlernen, Imbiss
- Zum Abschluss der Kinderbibelwoche findet am  
Sonntag, 23. April 2017 ein Familiengottesdienst statt
- Hinweis:** **Voranmeldung ist nicht notwendig!**



## Angebote aus der Verbandsgemeinde Rockenhausen

Ferienfreizeit  
„Tipi-Tage“  
für Kinder und Jugendliche ab 8 bis 14 Jahren  
vom 10.04.2017 bis 13.04.2017

- Veranstalter:** Wildnisschule am Donnersberg e. V.  
Messersbacherhof 3  
67724 Gundersweiler  
www.wildnisschule-donnersberg.de  
E-Mail: m.christmann-koch@web.de; Mobil-Tel: 0174-2537443
- Ansprechpartner(in):** Melanie Christmann-Koch, Mobil-Tel: 0174-2537443,  
E-Mail: m.christmann-koch@web.de
- Veranstaltungsort:** Waldcamp Messersbacherhof
- Zeitl. Umfang:** 4 Tage  
Tägl. 9.00 Uhr bis 17.00 Uhr
- Teilnehmerzahl:** 15 TN
- Kostenbeitrag:** 80,00 €/TN für 4 Tage
- Leistung/Programm:** Aufbau eines Tipis; Wissenswertes über das Leben indianischer Nomaden; Herstellung von „Wildnis-Möbel“; Erkunden von Wald und Wildnis; Spiele, Naturschutzmaßnahmen, Schnitzen.
- Inkl. selbst zubereiteter Mahlzeiten aus dem Feuer,  
zusätzliche Rucksack-Verpflegung empfohlen!
- Hinweis:** **Anmeldeschluss: 24.03.2017**  
**„Tagesrucksack“ und Ausrüstung erforderlich!**

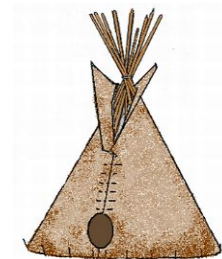

Ferienbetreuungsangebot  
für Kinder und Jugendliche ab 6 bis 11 Jahren  
vom 18.04.2017 bis 21.04.2017

- Veranstalter:** Stadthaus  
Kinder- und Jugendzentrum Rockenhausen  
Parkstr. 1  
67806 Rockenhausen  
E-Mail: johanna@bin-dabei.info
- Ansprechpartner(in):** Johanna Görzen  
Tel: 06361/1699  
E-Mail: johanna@bin-dabei.info
- Veranstaltungsort:** Stadthaus Kinder- und Jugendzentrum Rockenhausen
- Zeitl. Umfang:** 8.00 Uhr bis 17.00 Uhr
- Teilnehmerzahl:** 15 TN
- Kostenbeitrag:** 5,00 €/TN halbtägig ohne Essen; 7,50 €/TN halbtägig mit Essen; 10,00 €/TN ganztägig mit Essen
- Leistung/Programm:** Osterferienbetreuung: Mama und Papa arbeiten!  
Dann komm doch zu uns! Hier spielen, basteln, essen und unternehmen wir etwas gemeinsam. Außerdem sind die pädagogischen Fachkräfte jederzeit bei Problemen oder Fragen für Dich da
- Hinweis:** **Die Kinder können einzelne Tage oder die ganze Woche halbtägig, ganztägig, mit oder ohne Mittagessen angemeldet werden.**  
**Allergiker und Vegetarier bitte rechtzeitig anmelden!**





Ferienfreizeit  
„Kinder-Wald-Leben“  
für Kinder und Jugendliche ab 8 - 12 Jahren  
vom 18.04.2017 bis 21.04.2017

- Veranstalter:** Wildnisschule am Donnersberg e. V.  
Messersbacherhof 3  
67724 Gundersweiler  
www.wildnisschule-donnnersberg.de  
E-Mail: m.christmann-koch@web.de; Mobil-Tel: 0174-2537443
- Ansprechpartner(in):** Melanie Christmann-Koch, Mobil-Tel: 0174-2537443,  
E-Mail: m.christmann-koch@web.de
- Veranstaltungsort:** Waldcamp Messersbacherhof
- Zeitl. Umfang:** 4 Tage mit Übernachtung  
oder ohne (von 9.00 Uhr bis 17.00 Uhr)
- Teilnehmerzahl:** 15 TN
- Kostenbeitrag:** 110,00 €/TN oder 80,00 € / TN ohne Übernachtung
- Leistung/Programm:** Survival-Camp - Leben wie bei den Naturvölkern:  
Feuer machen ohne Streichholz, Kochen ohne Topf und Pfanne,  
Wildkräuter und Früchte verarbeiten; Medizin und Sprache des  
Waldes kennenlernen und verstehen; Fährtenlesen,  
Hüttenbauen, Schleichen u. v. m.  
Übernachtung im Tipi oder eigenem Zelt
- Hinweis:** **Anmeldeschluss: 31.03.2017**  
**Ausrüstung erforderlich, Teilnahme auch ohne Übernachtung möglich!**



## Angebote zu Christi Himmelfahrt 2016

36. Deutscher Evangelischer Kirchentag  
für **alle** ab 14 Jahren  
24.05.2017 - 28.05.2017

- Veranstalter:** Prot. Jugendzentrale Donnersberg, Standort Kirchheimbolanden, Liebfrauenstr. 7, 67292 Kirchheimbolanden
- Ansprechpartner(in):** Matthias Vorstoffel, Dekanatsjugendreferent,  
Tel.: 06352/706650, Fax: 06352/706662,  
E-Mail: [juz.kirchheimbolanden@evkirchepfalz.de](mailto:juz.kirchheimbolanden@evkirchepfalz.de),  
[www.juz-kirchheimbolanden.de](http://www.juz-kirchheimbolanden.de)
- Veranstaltungsort:** Berlin
- Zeitl. Umfang:** 24.05.2017 bis 28.05.2017
- Teilnehmerzahl:** max. 90 TN
- Kostenbeitrag:** ab 165,00 €
- Leistung/Programm:** Anreise mit dem Bus ab Kirchheimbolanden, Unterbringung in Schulen, Hotel oder privat; freie Tagesgestaltung bei ca. 3.000 Einzelveranstaltungen
- Hinweis:** **weitere Infos und Anmeldung in der Jugendzentrale oder auf [www.juz-kirchheimbolanden.de](http://www.juz-kirchheimbolanden.de)**

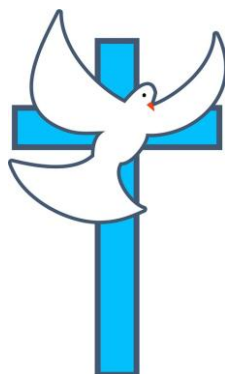

**Ferienfreizeit**  
für Jugendliche von 12 bis 18 Jahren  
vom 24.05.2017 bis 28.05.2017

- Veranstalter:** CJD/Haus der Jugend  
Amtsstr. 10, 67292 Kirchheimbolanden  
Tel.: 06352/7190569 (falls niemand erreichbar, bitte auf den  
AB sprechen!); Fax. 06352/4003-10  
[www.cjd-kirchheimbolanden.de](http://www.cjd-kirchheimbolanden.de)
- Ansprechpartner(in):** Thomas Matheis und Sven Conrad  
Tel.: 06352/7190569  
E-Mail: [thomas.matheis@cjd.de](mailto:thomas.matheis@cjd.de)/[sven.conrad@cjd.de](mailto:sven.conrad@cjd.de)
- Veranstaltungsort:** Köln
- Zeitl. Umfang:** 5 Tage mit Übernachtung
- Teilnehmerzahl:** max. 7 TN
- Kostenbeitrag:** 150,00 €
- Leistung/Programm:** Ihr wollt wissen, wie man einen „Vlog“ dreht?  
Oder wie ein Greenscreen funktioniert? In dieser Freizeit lernt  
ihr den Umgang mit der Kamera und dazugehöriger Technik.
- Hinweis:** **Anmeldeschluss: 24.02.2017**  
**Auskunft über Anträge zur Förderung erhalten Sie im HdJ.**

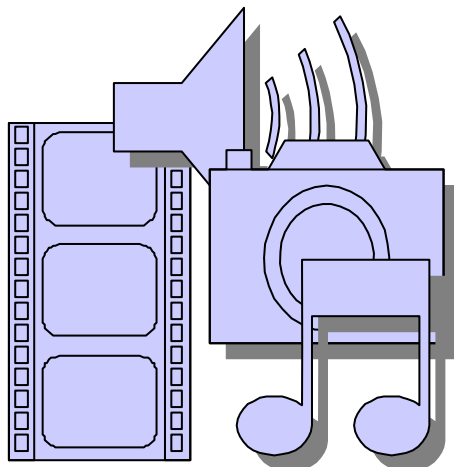

# Angebote in den Sommerferien 2017

## Angebote der Kreisverwaltung Donnersbergkreis

Ferienaktion - Kindertag im Keltendorf  
für Kinder ab 6 - 10 Jahre  
am 12.07.2017

- Veranstalter: Donnersberg-Touristik-Verband Kirchheimbolanden  
Uhlandstr. 2, 67292 Kirchheimbolanden  
E-Mail: [touristik@donnersberg.de](mailto:touristik@donnersberg.de), Tel. 06352/1712
- Ansprechpartner(in): Team des DTV Donnersberg-Touristik-Verbandes,  
Tel.: 06352/1712, E-Mail: [touristik@donnersberg.de](mailto:touristik@donnersberg.de)
- Veranstaltungsort: Steinbach, Keltendorf am Donnersberg
- Zeitl. Umfang: 10.00 Uhr bis 16.00 Uhr
- Teilnehmerzahl: 30 - 50 TN
- Kostenbeitrag 15,00 €/TN
- Leistung/Programm:: Nach einem spielerischen Einblick in die *Geschichte* und Kultur der Kelten stehen verschiedene Kreativangebote auf dem Programm, z.B. Pfeilbau, Bogenschießen, Filzen, gemeinsames Kochen und Essen.
- Hinweis: **Wetterfeste Kleidung ist empfehlenswert!**
- Anmeldung ist unbedingt erforderlich!**

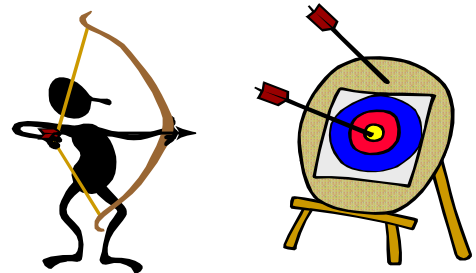

**Mein Camp I**  
für Kinder u. Jugendliche von 9 - 13 Jahren  
vom 22.07.2017 bis 29.07.2017

- Veranstalter:** Kreisverwaltung Donnersbergkreis,  
Uhlandstr. 2, 67292 Kirchheimbolanden
- Ansprechpartner(in):** Natursport- u. Erlebnispädagoge M. Klein, Tel.: 06364/175562  
od. 0171/5125495, E-Mail: info@klein-ep.de, www.klein.team
- Veranstaltungsort:** Rathskirchen, Camp Frühwiese
- Zeitlicher Umfang:** 8 Tage, 7 Übernachtungen
- Teilnehmerzahl:** max. 30 TN
- Kostenbeitrag** 149,00 €/TN
- Leistung/Programm:** Übernachten in großen Zelten auf Feldbetten, reichhaltige,  
gesunde Verpflegung, abwechslungsreiches Programm mit  
Geländespielen, ein Tag „Downhill-Rollern“, Haftpflicht- und  
Unfallversicherung
- Hinweis:** **Betreuung durch ausgebildeten Erlebnispädagogen**

Familiientag im Keltendorf am Donnersberg  
für Kinder ab 6 Jahren, Eltern u. Großeltern  
am 26.07.2017

- Veranstalter: Donnersberg-Touristik-Verband Kirchheimbolanden  
Uhlandstr. 2, 67292 Kirchheimbolanden  
Tel. 06352/1712  
E-Mail: [touristik@donnersberg.de](mailto:touristik@donnersberg.de)
- Ansprechpartner(in): Team des DTV Donnersberg-Touristik-Verbandes  
Tel.: 06352/1712  
E-Mail: [touristik@donnersberg.de](mailto:touristik@donnersberg.de)
- Veranstaltungsort: Steinbach, Keltendorf am Donnersberg
- Zeitl. Umfang: 10.00 Uhr bis 16.00 Uhr
- Teilnehmerzahl: 30 - 50 TN
- Kostenbeitrag 15,00 € pro Kind/ 17 € pro Erwachsener
- Leistung/Programm: Nach einem spielerischen Einblick in die Geschichte und Kultur der Kelten stehen verschiedene Kreativangebote auf dem Programm z. B. Pfeilbau, Bogenschießen, Filzen, gemeinsames Kochen u. Essen.
- Hinweis: Wetterfeste Kleidung ist empfehlenswert!**
- Anmeldung ist unbedingt erforderlich!**



**Mein Camp II**  
für Kinder u. Jugendliche von 9 - 13 Jahren  
vom 29.07.2017 bis 05.08.2017

- Veranstalter:** Kreisverwaltung Donnersbergkreis,  
Uhlandstr. 2, 67292 Kirchheimbolanden
- Ansprechpartner(in):** Natursport- u. Erlebnispädagoge M. Klein, Tel.: 06364/175562  
od. 0171/5125495, E-Mail: info@klein-ep.de, www.klein.team
- Veranstaltungsort:** Rathskirchen, Camp Frühwiese
- Zeitlicher Umfang:** 8 Tage, 7 Übernachtungen
- Teilnehmerzahl:** max. 30 TN
- Kostenbeitrag** 149,00 €/TN
- Leistung/Programm:** Übernachten in großen Zelten auf Feldbetten, reichhaltige,  
gesunde Verpflegung, abwechslungsreiches Programm mit  
Geländespielen, ein Tag „Downhill-Rollern“, Haftpflicht- und  
Unfallversicherung
- Hinweis:** **Betreuung durch ausgebildeten Erlebnispädagogen**



Ferienaktion - Kindertag im Keltendorf  
für Kinder ab 6 - 10 Jahren  
am 09.08.2017

- Veranstalter: Donnersberg-Touristik-Verband Kirchheimbolanden  
Uhlandstr. 2, 67292 Kirchheimbolanden  
E-Mail: [touristik@donnersberg.de](mailto:touristik@donnersberg.de), Tel. 06352/1712
- Ansprechpartner(in): Team des DTV Donnersberg-Touristik-Verbandes,  
Tel.: 06352/1712, E-Mail: [touristik@donnersberg.de](mailto:touristik@donnersberg.de)
- Veranstaltungsort: Steinbach, Keltendorf am Donnersberg
- Zeitl. Umfang: 10.00 Uhr bis 16.00 Uhr
- Teilnehmerzahl: 30 - 50 TN
- Kostenbeitrag 15,00 €/TN
- Leistung/Programm:: Nach einem spielerischen Einblick in die Geschichte und Kultur der Kelten stehen verschiedene Kreativangebote auf dem Programm, z.B. Pfeilbau, Bogenschießen, Filzen, gemeinsames Kochen und Essen.
- Hinweis: Wetterfeste Kleidung ist empfehlenswert**
- Anmeldung ist unbedingt erforderlich!**

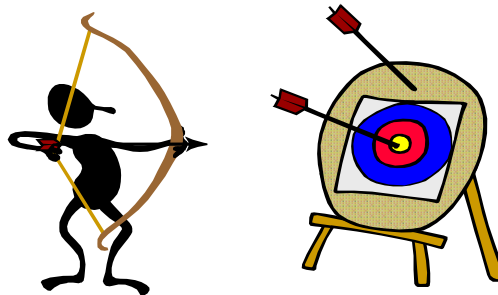



## Angebote aus der Verbandsgemeinde Alsenz-Obermoschel

Ferienspielaktion für Kinder ab 6 Jahre 05.07.2017 bis 08.07.2017
---

- Veranstalter:** Prot. Jugendzentrale Donnersberg  
Kirchenstr. 13, 67823 Obermoschel  
E-Mail: juzeomo@hotmail.com  
In Kooperation mit dem katholischen Pfarrer Obermoschel
- Ansprechpartner(in):** J. Sauer-Hofmann  
Tel: 06362/3218, Fax: 06362/4639  
E-Mail: juzeomo@hotmail.com
- Veranstaltungsort:** Ev. Gemeindehaus Obermoschel
- Zeitl. Umfang:** 4 Tage (10:00-16:00 Uhr), 1 Übernachtung (Fr-Sa)
- Teilnehmerzahl:** 30 TN
- Kostenbeitrag:** Steht noch nicht fest! (ab Januar beim Verband zu erfragen!)
- Leistung/Programm:** Mittagessen, Getränke, Snacks, 1x Frühstück,  
Schwimmbadbesuch, Bastelangebote und mehr
- Hinweis:** **Bringen und Abholen der Kinder täglich!**  
**(Bildung von Fahrgemeinschaften)**

**Sommeraktion**  
für Kinder ab 8 - 15 Jahren  
(genauer Termin steht noch nicht fest)

- Veranstalter:** Verbandsgemeinde Alsenz-Obermoschel -Jugendsozialarbeit-,  
Schulstr. 16, 67821 Alsenz
- Ansprechpartner(in):** Reinhold Ruoff, Tel. 06362/303-30  
E-Mail: r.ruoff@vg-alsenz-obermoschel
- Veranstaltungsort:** Verbandsgemeinde Alsenz-Obermoschel
- Zeitl. Umfang:** 10.00 Uhr bis 17.00 Uhr
- Teilnehmerzahl:** Aktionsabhängig (ca. 30 TN pro Aktion)
- Kostenbeitrag:** je nach Aufwand der Veranstaltung/Anbieter
- Leistung/Programm:** Sportveranstaltungen, Erlebnisspiele in der Natur, Kunst-  
Workshop, Filmprojekte, Veranstaltungen mit Tieren (Pferde,  
Hunde), Aktionsveranstaltungen mit Vereinen und Forstamt  
(Förster im Ort)
- Hinweis:** **Die Ferienspielaktionen werden drei Wochen vor Ferienbeginn  
im Amtsblatt sowie auf der Internetseite der VG Alsenz-  
Obermoschel ([www.alsenz-obermoschel.de](http://www.alsenz-obermoschel.de)) veröffentlicht**

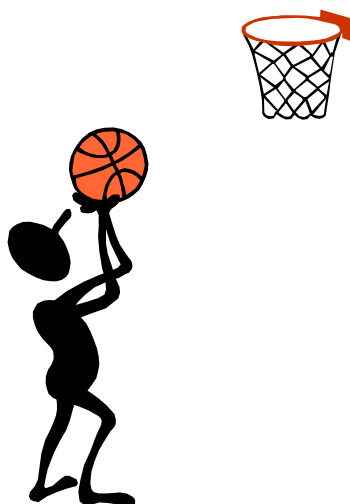

## Angebote aus der Verbandsgemeinde Eisenberg

Sommerferienbetreuung Eisenberg  
für Grundschul Kinder  
vom 03.07.2017 bis 07.07.2017

- Veranstalter: Soziale Stadt Eisenberg, Kirchstr. 2b, 67304 Eisenberg
- Ansprechpartner(in): Martin Baeuerle,  
Tel.: 0151/59091557  
E-Mail: m.baeuerle@eisenberg-stadt.de
- Leitung: Martin Baeuerle (Dipl. Pädagoge)
- Veranstaltungsort: SOS-Beratungszentrum Kerzenheimer Str. 42 67304 Eisenberg
- Zeit. Umfang: 8.00 Uhr bis 17.00 Uhr
- Teilnehmerzahl: 25 Grundschüler
- Kostenbeitrag: 100,00 €/TN pro Woche  
Familien, welche den „EisenbergAktivPass“ vorlegen,  
wenig verdienen oder Sozialleistungen bekommen, zahlen 50 €  
pro Woche.
- Leistung/Programm: Täglich gibt es Frühstück, Mittagessen und Getränke. Wir  
spielen und basteln, geben Anregungen zur Beschäftigung,  
helfen den Kindern dabei, auch eigene Ideen umzusetzen.  
Ausflüge und Schwimmbadbesuche sind im Preis inbegriffen.
- Hinweis: **Anmeldung bis 07. April 2017. Teilnahme ist nur  
wochenweise möglich.**  
**Die Sommerferienbetreuung ist für Eisenberger Kinder  
berufstätiger Eltern und für Ganztagschüler vorgesehen.**

Sommerferienbetreuung Eisenberg  
für Grundschul Kinder  
vom 10.07.2017 bis 14.07.2017

- Veranstalter:** Soziale Stadt Eisenberg, Kirchstr. 2b, 67304 Eisenberg
- Ansprechpartner(in):** Martin Baeuerle,  
Tel.: 0151/59091557  
E-Mail: m.baeuerle@eisenberg-stadt.de
- Leitung:** Martin Baeuerle (Dipl. Pädagoge)
- Veranstaltungsort:** SOS-Beratungszentrum Kerzenheimer Str. 42 67304 Eisenberg
- Zeit. Umfang:** 8.00 Uhr bis 17.00 Uhr
- Teilnehmerzahl:** 25 Grundschüler
- Kostenbeitrag:** 100,00 €/TN pro Woche  
Familien, welche den „EisenbergAktivPass“ vorlegen,  
wenig verdienen oder Sozialleistungen bekommen, zahlen 50 €  
pro Woche.
- Leistung/Programm:** Täglich gibt es Frühstück, Mittagessen und Getränke. Wir spielen und basteln, geben Anregungen zur Beschäftigung, helfen den Kindern dabei, auch eigene Ideen umzusetzen. Ausflüge und Schwimmbadbesuche sind im Preis inbegriffen.
- Hinweis:** **Anmeldung bis 07. April 2017. Teilnahme ist nur wochenweise möglich.**  
**Die Sommerferienbetreuung ist für Eisenberger Kinder berufstätiger Eltern und für Ganztagschüler vorgesehen.**

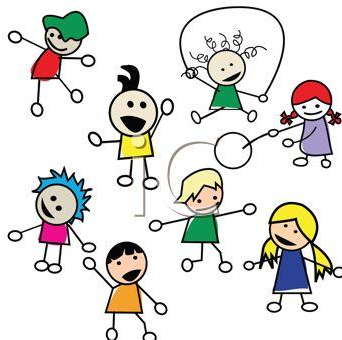

Sommerferienbetreuung Eisenberg  
für Grundschul Kinder  
vom 17.07.2017 bis 21.07.2017

- Veranstalter: Soziale Stadt Eisenberg, Kirchstr. 2b, 67304 Eisenberg
- Ansprechpartner(in): Martin Baeuerle,  
Tel.: 0151 /59091557  
E-Mail: m.baeuerle@eisenberg-stadt.de
- Leitung: Martin Baeuerle (Dipl. Pädagoge)
- Veranstaltungsort: SOS-Beratungszentrum Kerzenheimer Str. 42 67304 Eisenberg
- Zeit. Umfang: 8.00 Uhr bis 17.00 Uhr
- Teilnehmerzahl: 25 Grundschüler
- Kostenbeitrag: 100,00 €/TN pro Woche  
Familien, welche den „EisenbergAktivPass“ vorlegen,  
wenig verdienen oder Sozialleistungen bekommen, zahlen 50 €  
pro Woche.
- Leistung/Programm: Täglich gibt es Frühstück, Mittagessen und Getränke. Wir  
spielen und basteln, geben Anregungen zur Beschäftigung,  
helfen den Kindern dabei, auch eigene Ideen umzusetzen.  
Ausflüge und Schwimmbadbesuche sind im Preis inbegriffen.
- Hinweis: **Anmeldung bis 07. April 2017. Teilnahme ist nur  
wochenweise möglich.**  
**Die Sommerferienbetreuung ist für Eisenberger Kinder  
berufstätiger Eltern und für Ganztagschüler vorgesehen.**

## Angebote aus der Verbandsgemeinde Göllheim

Ferienspielaktion mit dem Kinderzirkus  
„Pepperoni“  
für Kinder u. Jugendliche ab 8-13 Jahren  
vom 08.08.2017 bis 11.08.2017

- Veranstalter: Ortsgemeinde Zellertal
- Ansprechpartner(in): Regina Geller, Bahnhofstr. 14, 67308 Zellertal,  
Tel.: 06355/989413, Fax: 06355-989412  
E-Mail: buero@regina-geller.de
- Leitung: Dieter Krücken
- Veranstaltungsort: Schulsporthalle der Grundschule Zellertal
- Zeit. Umfang: 9.00 Uhr bis 15.00 Uhr
- Teilnehmerzahl: 25 TN
- Kostenbeitrag: 55,00 €/TN
- Leistung/Programm: In der letzten Ferienwoche findet der Kinderzirkus „Pepperoni“  
traditionell in Zellertal statt! Ihr könnt Einrad-fahren, ein  
Akrobat oder Mitglied der „Clowns-Companie“ werden...bei uns  
ist alles möglich!  
Und wenn der Gong ertönt, heißt es: „Manege frei für dich!!!“
- Hinweis: **Bitte ausreichend Essen und Trinken mitbringen, denn Zirkus  
macht Durst und Lust auf mehr!  
Weitere Infos bei Frau Geller**



## Angebote aus der Verbandsgemeinde Kirchheimbolanden

Ferienfreizeit  
für Jugendliche ab 13 - 16 Jahren  
vom 02.07.2017 bis 07.07.2017

- Veranstalter:** Prot. Jugendzentrale Donnersberg, Standort  
Kirchheimbolanden, Liebfrauenstr. 7, 67292 Kirchheimbolanden,  
Tel.: 06352/706650, Fax: 06352/706662
- Ansprechpartner(in):** Matthias Vorstoffel, Dekanatsjugendreferent,  
Tel.: 06352/706650, Fax: 06352/706662,  
E-Mail: [juz.kirchheimbolanden@evkirchepfalz.de](mailto:juz.kirchheimbolanden@evkirchepfalz.de),  
[www.juz-kirchheimbolanden.de](http://www.juz-kirchheimbolanden.de)
- Veranstaltungsort:** Erdbeertal bei Weidenthal/Pfalz
- Teilnehmerzahl:** 40 TN
- Kostenbeitrag:** 75,00 €/TN
- Leistung/Programm:** Vollverpflegung, Gruppenspiele, Bastelangebote, Andachten,  
Bibelerlebnispädagogik, Geländespiele, Lagerfeuer, Ausflug,  
Sport u. v. m.
- Hinweis:** **Eigenanreise, Übernachtung im eigenen Zelt**
- Nähere Infos in der Jugendzentrale oder auf der Homepage  
unter [www.juz-donnersberg.de](http://www.juz-donnersberg.de)**

Ferienfreizeit  
für Kinder und Jugendliche ab 10 - 13 Jahren  
vom 02.07.2017 bis 14.07.2017

- Veranstalter: CJD/Haus der Jugend  
Amtsstr. 10, 67292 Kirchheimbolanden  
Tel.: 06352/7190569 (falls niemand erreichbar, bitte auf den  
AB sprechen!); Fax. 06352/4003-10  
www.cjd-kirchheimbolanden.de  
In Kooperation mit OG Feilbingert
- Ansprechpartner(in): Thomas Matheis und Sven Conrad  
Tel.: 06352/7190569  
E-Mail: thomas.matheis@cjd.de/sven.conrad@cjd.de
- Veranstaltungsort: Harthausen
- Zeitl. Umfang: 13 Tage
- Teilnehmerzahl: max. 10 TN aus dem Donnersbergkreis
- Kostenbeitrag: 240,00 € / Geschwister 220,00 €
- Leistung/Programm: Ferienfreizeit mit City Bound, Abenteuerspielplatz,  
Schwimmbad, gemeinsame Talente-Abende, Kreativangebote  
und zum Abschluss „Besuch im Holiday Park“
- Hinweis: **Nur komplett buchbar - keine einzelne Woche!**  
**Anmeldeschluss: 12.05.2017**  
**Auskunft über Anträge zur Förderung erhalten Sie im HdJ.**



Ferienbetreuungsangebot für Kinder  
ab der 1. Klasse  
vom 03.07.2017 bis 07.07.2017

- Veranstalter: Gemeindepädagogischer Dienst im Dekanat Donnersberg  
Gde.-Diakon G. Jung, Am Gerbach 5a,  
67295 Bolanden, Tel.: 06352/706854,  
E-Mail: gerhard.jung@evkirchepfalz.de
- Ansprechpartner(in): Gde.-Diakon G. Jung, Am Gerbach 5a  
67295 Bolanden, Tel.: 06352/706854  
E-Mail: gerhard.jung@evkirchepfalz.de
- Veranstaltungsort: Herman-Nohl-Schule, Schillerhain, Kirchheimbolanden
- Zeitl. Umfang: 8.00 Uhr bis 16.00 Uhr
- Teilnehmerzahl: 25 TN/ Woche
- Kostenbeitrag: 7,00 € pro TN/Tag
- Leistung/Programm: Umfassende Betreuung, abwechslungsreiches Programm wie  
Basteln, Singen, Spielen, spannende Ausflüge u. v. m.  
Ein warmes ist Mittagessen inklusive!
- Hinweis: **Aufgrund der großen Nachfrage kann das Angebot nur für  
eine Woche gebucht werden.  
Vorrangig werden Kinder mit Betreuungsbedarf  
angenommen.  
Anmeldeformulare ab 1. März 2017 über Gemeindediakon  
G. Jung erhältlich**

Künstlerische Workshops  
für Kinder ab dem Kindergartenalter  
04.07.2017 bis 07.07.2017

- Veranstalter:** Lebenshilfe Westpfalz e. V. Kunst und Kultur  
BFL-Lebenshilfe gGmbH  
Forellenstr. 8, 67659 Kaiserslautern
- Ansprechpartner(in):** Andreas Kolb  
0631/4149946-11  
andreas.Kolb@lebenshilfe-kl.de
- Veranstaltungsort:** Schlossgarten Kirchheimbolanden
- Zeitl. Umfang:** 10.00 Uhr bis 16.00 Uhr
- Teilnehmerzahl:** offen
- Kostenbeitrag:** nur für Imbiss und Getränke
- Leistung/Programm:** Malen, Basteln, kleine und große Skulpturen zu einem festen Thema und mehr
- Hinweis:** **Es kann keine Beaufsichtigung der Kinder übernommen werden!**



**Ferienfreizeit**  
**für Kinder und Jugendliche ab 10 - 14 Jahren**  
**vom 08.07.2017 bis 13.07.2017**

- Veranstalter:** Prot. Jugendzentrale Donnersberg, Standort  
Kirchheimbolanden, Liebfrauenstr. 7, 67292 Kirchheimbolanden,  
Tel.: 06352/706650, Fax: 06352/706662
- Ansprechpartner(in):** Matthias Vorstoffel, Dekanatsjugendreferent,  
Tel.: 06352/706650, Fax: 06352/706662  
E-Mail: [juz.kirchheimbolanden@evkirchepfalz.de](mailto:juz.kirchheimbolanden@evkirchepfalz.de),  
[www.juz-kirchheimbolanden.de](http://www.juz-kirchheimbolanden.de)
- Veranstaltungsort:** Erdbeertal bei Weidenthal/Pfalz
- Teilnehmerzahl:** 40 TN
- Kostenbeitrag:** 75,00 €/TN
- Leistung/Programm:** Vollverpflegung, Gruppenspiele, Bastelangebote, Andachten,  
Bibelerlebnispädagogik, Geländespiele, Lagerfeuer, Ausflug  
u. v. m.
- Hinweis:** **Eigenanreise, Übernachtung im eigenen Zelt**
- Nähere Infos in der Jugendzentrale oder auf der Homepage  
unter [www.juz-donnersberg.de](http://www.juz-donnersberg.de)**

Ferienbetreuungsangebot für Kinder  
ab der 1. Klasse  
vom 10.07.2017 bis 14.07.2017

- Veranstalter:** Gemeindepädagogischer Dienst im Dekanat Donnersberg  
Gde.-Diakon G. Jung, Am Gerbach 5a,  
67295 Bolanden, Tel.: 06352/706854,  
E-Mail: gerhard.jung@evkirchepfalz.de
- Ansprechpartner(in):** Gde.-Diakon G. Jung, Am Gerbach 5a  
67295 Bolanden, Tel.: 06352/706854  
E-Mail: gerhard.jung@evkirchepfalz.de
- Veranstaltungsort:** Herman-Nohl-Schule, Schillerhain, Kirchheimbolanden
- Zeitl. Umfang:** 8.00 Uhr bis 16.00 Uhr
- Teilnehmerzahl:** 25 TN/ Woche
- Kostenbeitrag:** 7,00 € pro TN/Tag
- Leistung/Programm:** Umfassende Betreuung, abwechslungsreiches Programm wie Basteln, Singen, Spielen, spannende Ausflüge u. v. m.  
Ein warmes Mittagessen ist inklusive!
- Hinweis:** **Aufgrund der großen Nachfrage kann das Angebot nur für eine Woche gebucht werden.**  
**Vorrangig werden Kinder mit Betreuungsbedarf angenommen.**  
**Anmeldeformulare ab 1. März 2017 über Gemeindediakon G. Jung erhältlich**

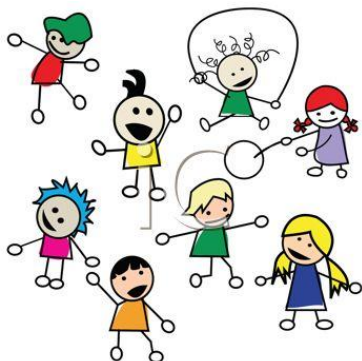

Segelfreizeit in Holland  
für Jugendliche ab 13 - 18 Jahre  
vom 23.07.2017 bis 28.07.2017

- Veranstalter:** CJD/Haus der Jugend  
Amtsstr. 10, 67292 Kirchheimbolanden  
Tel.: 06352/7190569 (falls niemand erreichbar, bitte auf den  
AB sprechen!)
- Ansprechpartner(in):** Thomas Matheis und Sven Conrad  
Tel.: 06352/7190569  
E-Mail: thomas.matheis@cjd.de/sven.conrad@cjd.de
- Veranstaltungsort:** Enkhuizen, Niederlande
- Teilnehmerzahl:** max. 16 TN
- Kostenbeitrag:** 270,00 € pro TN
- Leistung/Programm:** Wir segeln wieder in Holland! Auf unserer gemeinsamen Tour  
laufen wir in verschiedene Hafenstädte ein.  
Gemeinsam setzen wir die Segel, kochen und haben eine Menge  
Spaß zusammen.
- Hinweis:** **Anmeldeschluss: 19.05.2017**  
**Auskunft über Anträge zur Förderung erhalten Sie im HdJ.**

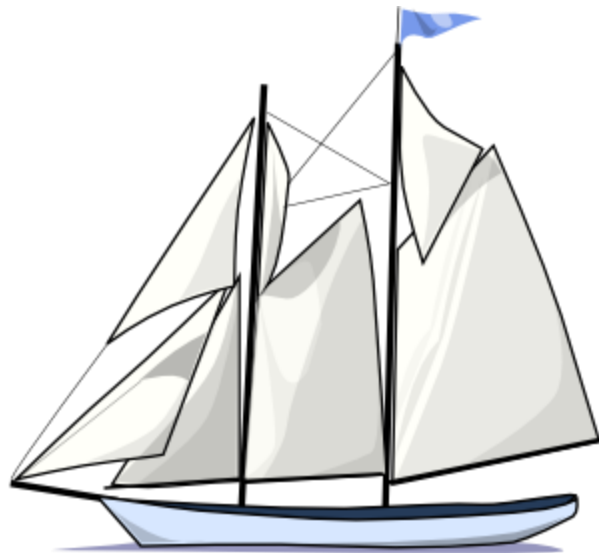

## Angebote aus der Verbandsgemeinde Rockenhausen

Ferienbetreuungsangebot  
für Kinder und Jugendliche von 6 bis 11 Jahren  
vom 03.07.2017 bis 28.07.2017

- Veranstalter: Verbandsgemeinde Rockenhausen in Kooperation mit der Anne-Frank-Grundschule Rockenhausen
- Ansprechpartner(in): Gitta Stange  
Tel: 06361/92410  
E-Mail: [anne-frank-grundschule@vg-rok.de](mailto:anne-frank-grundschule@vg-rok.de)
- Veranstaltungsort: Anne-Frank-Grundschule, Brühlgasse 21, 67806 Rockenhausen
- Zeitl. Umfang: 4 Wochen; wöchentlich buchbar  
Montag bis Freitag von 8.00 Uhr bis 16.00 Uhr
- Teilnehmerzahl: max. 40 TN pro Woche
- Kostenbeitrag: 35,00 €/TN pro Woche;  
auf Anfrage ist eine Reduzierung der Teilnahmegebühr im Rahmen einer Einkommensprüfung möglich
- Leistung/Programm: vielfältiges Ferienbetreuungsprogramm durch päd. Fachkräfte, wie basteln, sportliche Aktivitäten, spielen; evtl. Besuch verschiedener Einrichtungen in der Stadt; gemeinsames Mittagessen und vieles mehr



Ferienfreizeit „Pfalzcamp 2017“  
für Kinder u. Jugendliche ab 8 bis 13 Jahren  
vom 07.07.2017 bis 21.07.2017

- Veranstalter:** Evangelische Jugend Rockenhausen  
Parkstraße 1  
67806 Rockenhausen  
Tel: 06361/1699  
[www.bin-dabei.info](http://www.bin-dabei.info)
- Ansprechpartner(in):** Matthias Klein, Tel: 06361/1699  
E-Mail: [info@bin-dabei.info](mailto:info@bin-dabei.info)
- Veranstaltungsort:** Rathskirchen, Camp Frühwiese
- Zeitl. Umfang:** ganztägig mit Übernachtung
- Teilnehmerzahl:** max. 60 TN
- Kostenbeitrag:** 21,00 €/TN/pro Übernachtung
- Leistung/Programm:** Wir basteln, singen, erleben Abenteuer zusammen, haben Spaß am Lagerfeuer und vieles mehr
- Übernachtung in Großzelten auf Feldbetten, Vollverpflegung (Tee und frisches Obst stehen immer bereit), Bastelmaterialien, Ausflüge, Eintrittsgelder, Unfall- und Haftpflichtversicherung
- Hinweis:** **Onlineanmeldung und Infos auf [www.bin-dabei.info](http://www.bin-dabei.info)**

Ferienfreizeit „Tarnschlucht“  
für Jugendliche ab 13 bis 17 Jahren  
vom 23.07.2017 bis 05.08.2017

- Veranstalter:** Ev. Jugend Rockenhausen  
Kinder- und Jugendzentrum Rockenhausen  
Parkstr. 1  
67806 Rockenhausen  
E-Mail: johanna@bin-dabei.info
- Ansprechpartner(in):** Matthias Klein, Tel: 06361/1699  
E-Mail: info@bin-dabei.info
- Veranstaltungsort:** Südfrankreich, Le Rozier
- Kostenbeitrag:** 529,00 € inkl. Ausflüge/TN
- Leistung/Programm:** Du hast Lust auf Sonne, Erholung, Abenteuer? Dann fahr mit uns in die Tarnschlucht!
- Unser Campingplatz liegt direkt an der Badebucht. Zu unseren Highlights zählen eine Wildwasserfahrt und die Höhlenerkundung. Aber das ist lange nicht alles, wir haben noch vieles mehr im Angebot.
- Wir übernachten in selbst mitgebrachten Zelten auf dem öffentlichen Campingplatz.
- Hinweis:** **Onlineanmeldung und Infos auf [www.bin-dabei.info](http://www.bin-dabei.info)**

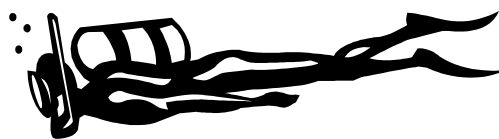



Ferienfreizeit  
„Jugend-Scout-Camp“  
für Kinder und Jugendliche ab 10 - 16 Jahre  
vom 24.07.2017 bis 28.07.2017

Veranstalter: Wildnisschule am Donnersberg e. V.  
Messersbacherhof 3  
67724 Gundersweiler  
E-Mail: m.christmann-koch@web.de; Mobil-Tel: 0174-2537443  
www.wildnisschule-donnersberg.de

Ansprechpartner(in): Melanie Christmann-Koch, Mobil-Tel: 0174-2537443,  
E-Mail: m.christmann-koch@web.de

Veranstaltungsort: Waldcamp Messerbacherhof

Zeitl. Umfang: 5 Tage mit Übernachtung

Teilnehmerzahl: 15 TN

Kostenbeitrag: ca. 160,00 €/TN



Leistung/Programm: Leben wie bei den Apache-Scouts: Tarnen, schleichen, unsichtbar sein und mit der Natur verschmelzen! Die Scouts waren Kundschafter, Jäger und die besten Survivalkünstler - in jeder Umgebung! Du lernst deine eigenen Scout-Fähigkeiten kennen und innerhalb deiner Gruppe einzusetzen. Gemeinsam werdet ihr unsichtbar und lautlos im Verborgenen unterwegs sein und spannende Missionen meistern.  
Du lernst die Grundlagen des Überlebens kennen und übst dich in Schleichtechniken und Schattenläufer-Fertigkeiten.  
Wir übernachten in Tipis, eigenen Zelten oder selbstgebauten Unterkünften

**Hinweis:** **Anmeldeschluss: 12.06.2017**  
**Für Mädels und Jungs mit Outdoor-Erfahrung!**

Ferienfreizeit  
„Sommer-Wald-Leben“  
für Kinder und Jugendliche ab 10 bis 15 Jahren  
vom 31.07.2017 bis 04.08.2017

- Veranstalter:** Wildnisschule am Donnersberg e. V.  
Messersbacherhof 3  
67724 Gundersweiler  
www.wildnisschule-donnersberg.de  
E-Mail: m.christmann-koch@web.de; Mobil-Tel: 0174-2537443  
in Kooperation mit der SDW Rh.-Pf., Richard-Müller-Str. 11,  
67823 Obermoschel,  
www.sdw-rlp.de
- Ansprechpartner(in):** Melanie Christmann-Koch, Mobil-Tel: 0174-2537443,  
E-Mail: m.christmann-koch@web.de
- Veranstaltungsort:** Waldcamp Messersbacherhof
- Zeitl. Umfang:** 5 Tage mit Übernachtung oder ohne  
(täglich von 9.00 Uhr bis 17.00 Uhr)
- Teilnehmerzahl:** 15 TN
- Kostenbeitrag:** 150,00 €/TN oder 100,00 €/TN ohne Übernachtung
- Leistung/Programm:** Leben wie bei Naturvölkern; durch schattigen, grünen Wald streifen, die Seele baumeln lassen; Verarbeitung von Wildkräutern, Beeren und Co.; Sternbilder am Nachthimmel entdecken; Fledermäuse beobachten; Training in der lautlosen Fortbewegung, im Unterschlupf bauen und handwerklich tätig sein  
Übernachtung im Tipi oder eigenem Zelt
- Hinweis:** **Anmeldeschluss: 19.06.2017**  
**Ausrüstung erforderlich, auch ohne Übernachtung möglich**

Zirkusworkshop mit dem Kinder- u. Jugendzirkus  
„Pepperoni“  
für Kinder und Jugendliche ab 7 bis 14 Jahren  
vom 01.08.2017 bis 04.08.2017

Veranstalter:	Stadt Rockenhausen
Ansprechpartner(in):	Dagmar Steer Tel: 06361/451202 E-Mail: dagmar.steer@rockenhausen.de
Veranstaltungsort:	Donnersberghalle, Obermühle 1, 67806 Rockenhausen
Zeitl. Umfang:	9.00 Uhr bis 15.00 Uhr
Teilnehmerzahl:	25 bis 30 TN
Kostenbeitrag:	50,00 €/TN
Leistung/Programm:	Zaubertricks, Akrobatik, Einrad fahren, Clownereien, Jonglage u. v. m.



## Angebote aus der Verbandsgemeinde Winnweiler

Ferienbetreuung  
für Grundschüler der 1. - 4. Klasse  
der Grundschulen Winnweiler, Münchweiler u.  
Sippersfeld  
vom 03.07.2017 bis 07.07.2017

- Veranstalter:** Verbandsgemeindeverwaltung Winnweiler
- Ansprechpartner(in):** Frau Kasserra, Verbandsgemeinde Winnweiler, Tel.: 06302/60225, E-Mail: kasserram@winnweiler-vg.de
- Anmeldung:** Verbindliche Anmeldung der Kinder bei der Verbandsgemeinde Winnweiler, Frau Kasserra, Tel.: s. o.
- Veranstaltungsort:** Grundschule Winnweiler, Schulstr. 19a
- Zeit. Umfang:** Mo.-Fr. von 8.00 Uhr bis 16.30 Uhr
- Kostenbeitrag:** 60,00 € pro TN/Woche
- Leistung/Programm:** verschiedene Aktivitäten sind in Planung u. Abstimmung:  
z.B. Schnuppertraining Tischtennisverein Winnweiler,  
Landwirtschaft zum Anfassen -Hofgut Neumühle-, Wandern und  
Waldtag mit dem Förster, Inline-Skaterkurs, Dartspielen unter  
fachlicher Anleitung, Klettern, Besuch der Weißen Grube  
Imbach, Schnuppertraining Turnverein Winnweiler,  
Basteln/Malen, Besuch Feuerwehrgerätehaus
- Hinweis:** **Die Einnahme eines Mittagessens ist möglich gegen Entgelt pro Mahlzeit von 3,50 €. Die Einnahme wird nach tatsächlicher Inanspruchnahme abgerechnet.**

**Anmeldeschluss ist der 15.06.2017**

Ferienbetreuung  
für Grundschüler der 1. - 4. Klasse  
der Grundschulen Winnweiler, Münchweiler u.  
Sippersfeld  
vom 10.07.2017 bis 14.07.2017

- Veranstalter: Verbandsgemeindeverwaltung Winnweiler
- Ansprechpartner(in): Frau Kasserra, Verbandsgemeinde Winnweiler, Tel.: 06302/60225, E-Mail: [kasserram@winnweiler-vg.de](mailto:kasserram@winnweiler-vg.de)
- Anmeldung: Verbindliche Anmeldung der Kinder bei der Verbandsgemeinde Winnweiler, Frau Kasserra, Tel.: s. o.
- Veranstaltungsort: Grundschule Winnweiler, Schulstr. 19a
- Zeit. Umfang: Mo.-Fr. von 8.00 Uhr bis 16.30 Uhr
- Kostenbeitrag: 60,00 € pro TN/Woche
- Leistung/Programm: verschiedene Aktivitäten sind in Planung u. Abstimmung:  
z.B. Schnuppertraining Tischtennisverein Winnweiler,  
Landwirtschaft zum Anfassen -Hofgut Neumühle-, Wandern und  
Waldtag mit dem Förster, Inline-Skaterkurs, Dartspielen unter  
fachlicher Anleitung, Klettern, Besuch der Weißen Grube  
Imbach, Schnuppertraining Turnverein Winnweiler,  
Basteln/Malen, Besuch Feuerwehrgerätehaus
- Hinweis: **Die Einnahme eines Mittagessens ist möglich gegen Entgelt  
pro Mahlzeit von 3,50 €. Die Einnahme wird nach  
tatsächlicher Inanspruchnahme abgerechnet.**

**Anmeldeschluss ist der 15.06.2017**

Ferienbetreuung  
für Grundschüler der 1. - 4. Klasse  
der Grundschulen Winnweiler, Münchweiler u.  
Sippersfeld  
vom 17.07.2017 bis 21.07.2017

- Veranstalter: Verbandsgemeindeverwaltung Winnweiler
- Ansprechpartner(in): Frau Kasserra, Verbandsgemeinde Winnweiler, Tel.: 06302/60225, E-Mail: [kasserram@winnweiler-vg.de](mailto:kasserram@winnweiler-vg.de)
- Anmeldung: Verbindliche Anmeldung der Kinder bei der Verbandsgemeinde Winnweiler, Frau Kasserra, Tel.: s. o.
- Veranstaltungsort: Grundschule Winnweiler, Schulstr. 19a
- Zeit. Umfang: Mo.-Fr. von 8.00 Uhr bis 16.30 Uhr
- Kostenbeitrag: 60,00 € pro TN/Woche
- Leistung/Programm: verschiedene Aktivitäten sind in Planung u. Abstimmung:  
z.B. Schnuppertraining Tischtennisverein Winnweiler,  
Landwirtschaft zum Anfassen -Hofgut Neumühle-, Wandern und  
Waldtag mit dem Förster, Inline-Skaterkurs, Dartspielen unter  
fachlicher Anleitung, Klettern, Besuch der Weißen Grube  
Imbach, Schnuppertraining Turnverein Winnweiler,  
Basteln/Malen, Besuch Feuerwehrgerätehaus
- Hinweis: **Die Einnahme eines Mittagessens ist möglich gegen Entgelt pro Mahlzeit von 3,50 €. Die Einnahme wird nach tatsächlicher Inanspruchnahme abgerechnet.**

**Anmeldeschluss ist der 15.06.2017**

Ferienspielaktion Kinderzirkus „Pepperoni“  
für Kinder ab 8 Jahren  
vom 24.07.2017 bis 27.07.2017

- Veranstalter: Verbandsgemeinde Winnweiler
- Ansprechpartner(in): Frau Kasserra, Tel.: 06302/60225  
E-Mail: kasserram@winnweiler-vg.de
- Veranstaltungsort: Wilhelm-Erb-Gymnasium Winnweiler  
Gymnastikhalle
- Zeitl. Umfang: 9.00 Uhr bis 12.00 Uhr/13.00 Uhr bis 15.00 Uhr  
Betreuung der Kinder in der Mittagspause ist sichergestellt!
- Teilnehmerzahl: mind. 20 TN
- Kostenbeitrag 60,00 €/Woche ohne Verpflegung  
Kostenanforderung erfolgt nach Anmeldung
- Leistung/Programm: Jonglieren, Einrad fahren, Zaubertricks sowie kleine  
Abschlussveranstaltung
- Hinweis:** **Teilnehmerplätze werden in der Reihenfolge der Anmeldung  
vergeben**
- Mitzubringen sind leichte Sportkleidung, Sportschuhe, Vesper  
und Getränke**

**Anmeldeschluss ist der 01.07.17**



# Angebote der Jugendherbergen Rheinland-Pfalz u. Saarland

Ferienfreizeit  
für Jugendliche ab 11 - 14 Jahren  
vom 02.07.2017 bis 08.07.2017

Veranstalter: Die Jugendherbergen in Rheinland-Pfalz und im Saarland,  
Zentrale - In der Meielache 1, 55122 Mainz

Ansprechpartner(in): Hochwald-Jugendherberge Weiskirchen,  
Tel: 06876/231, Fax-Nr. 06876/1444,  
E-Mail: weiskirchen@diejugendherbergen.de  
Betriebsleitung: Thomas Schmidt

Anmeldung: siehe „Ansprechpartner“

Veranstaltungsort: Hochwald- Jugendherberge  
Familien- und Jugendgästehaus  
Jugendherbergstraße 12  
66709 Weiskirchen



Zeitlicher Umfang: 7 Tage (6 Übernachtungen)

Kostenbeitrag: 299,00 €/TN inkl. Vollpension und aller Programmleistungen

Leistung/ Programm: Lustige Kennenlernspiele und Einführung in die  
Rahmengeschichte;  
Ab in den Wald mit Karte und Kompass, zum Picknick,  
Hüttenbau und unserer Nachtaktion;  
Gemeinsames Essensfest mit eigens entworfener Deko aus  
Naturmaterialien;  
Freizeitspaß am „Losheimer See“ mit Baden, Minigolf oder  
Tretbootfahren;  
Survival-Training: Wie macht man Feuer ohne Feuerzeug?;  
Leckerer Grillabend und Lagerfeuer mit Stockbrotbacken aus  
selbstgemachtem Sauerteig u. v. m.



Ferienfreizeit  
für Jugendliche ab 11 - 14 Jahren  
vom 09.07.2017 bis 15.07.2017

- Veranstalter: Die Jugendherbergen in Rheinland-Pfalz und im Saarland,  
Zentrale - In der Meielache 1, 55122 Mainz
- Ansprechpartner(in): Jugendherberge an der Saarschleife  
Tel: 06868/270, Fax-Nr. 06868/556  
E-Mail: dreisbach@diejugendherbergen.de  
Betriebsleitung: Angelina Meixner
- Anmeldung: siehe „Ansprechpartner“
- Veranstaltungsort: Jugendherberge an der Saarschleife  
Familien- und Jugendgästehaus  
Herbergsstraße 1  
66693 Dreisbach-Mettlach
- Zeitlicher Umfang: 7 Tage (6 Übernachtungen)
- Kostenbeitrag: 337,00 €/TN inkl. Vollpension und aller Programmleistungen
- Leistung/ Programm: Lustige Kennenlernspiele in der Jugendherberge und im Wald;  
Erlebnisreiche Wanderung mit Picknick zum Saarschleifen-  
Aussichtspunkt „Cloef“ mit Baumwipfelpfad und Aussichtsturm;  
Hinein ins Dunkle: Spannende Nachtaktion;  
Mit Karte und Kompass auf Waldentdeckungstour;  
Hinauf zur Burg „Montclair“ über den Walderlebnispfad;  
Badespaß im Freibad Mettlach;  
Gemeinsam gestaltetes Essensfest mit Grillen;  
Action im Wald: „Land-Art-Projekt“ - Wer erstellt das schönste  
Natur-Kunstwerk?;  
Wölfe hautnah erleben beim Besuch des Wolfsparks u. v. m.



Ferienfreizeit  
für Kinder u. Jugendliche ab 8 - 11 Jahre  
vom 16.07.2017 bis 22.07.2017

- Veranstalter: Die Jugendherbergen in Rheinland-Pfalz und im Saarland,  
Zentrale - In der Meielache 1, 55122 Mainz
- Ansprechpartner(in): Wald- Jugendherberge Sargenroth,  
Tel: 06761/2500, Fax-Nr. 06761/6378,  
E-Mail: sargenroth@diejugendherbergen.de  
Betriebsleitung: Ulrike und Stefan Sobioch
- Anmeldung: siehe „Ansprechpartner“
- Veranstaltungsort: Wald-Jugendherberge Familien- und  
Jugendgästehaus, Kirchweg 1, 55471  
Sargenroth
- Zeitlicher Umfang: 7 Tage (6 Übernachtungen)
- Kostenbeitrag: 299,00 €/TN inkl. Vollpension und aller Programmleistungen
- Leistung/ Programm: Lustige Kennenlernspiele im „Basislager“;  
Schwimmen im hauseigenen Hallenbad;  
Gemeinsam gestaltetes „Bergfest“;  
Kooperationsspiele für alle Überlebenskünstler;  
Einführung in Knotenkunde und Seiltechniken, Baumklettern und  
Abseilen vom 17 Meter hohen Aussichtsturm;  
Umgang mit Karte und Kompass im Soonwald mit kniffliger  
„Schluchtüberquerung“;  
Gemeinsames Biwakieren unter freiem Himmel;  
Abendliches Lagerfeuer mit Stockbrot;  
Verschiedene Hoch- und Niedrigseilgarten-Elemente;  
Großer Abschlussabend u. v. m.



Ferienfreizeit  
für Kinder u. Jugendliche ab 8 - 11 Jahren  
vom 16.07.2017 bis 22.07.2017

- Veranstalter: Die Jugendherbergen in Rheinland-Pfalz und im Saarland,  
Zentrale - In der Meielache 1, 55122 Mainz
- Ansprechpartner(in): Vulkaneifel-Jugendherberge Manderscheid,  
Tel: 06572/557, Fax-Nr. 06572/4759  
E-Mail: manderscheid@diejugendherbergen.de  
Betriebsleitung: Sandra Becker
- Anmeldung: siehe „Ansprechpartner“
- Veranstaltungsort: Vulkaneifel-Jugendherberge  
Familien- und Jugendgästehaus Mosenbergstrasse 17  
54531 Manderscheid
- Zeitlicher Umfang: 7 Tage (6 Übernachtungen)
- Kostenbeitrag: 329,00 €/TN inkl. Vollpension und aller Programmleistungen
- Leistung/ Programm: Lustige Lava-Kennenlernspiele mit Besuch des Maarmuseums -  
Vorsicht, heiß!  
Abenteuerliche Nachtaktion mit Fackeln;  
Stadterkundung durch Manderscheid und Eroberung der  
Oberburg;  
Gemütliches Beisammensein am Lagerfeuer mit Stockbrot;  
Besuch der Manderscheider „Niederburg“;  
Großer Grill- und Spieleabend;  
Geologisch geführter Spaziergang „Vulkanismus live“;  
Gemeinsam gestaltetes Essensfest;  
Einstudieren eines ausgefallenen Vulkantanzes und Vulkane  
basteln;  
Gemeinsam gestalteter Abschlussabend u. v. m.

Ferienfreizeit  
für Kinder u. Jugendliche ab 8 - 11 Jahren  
vom 23.07.2017 bis 29.07.2017

- Veranstalter: Die Jugendherbergen in Rheinland-Pfalz und im Saarland,  
Zentrale - In der Meielache 1, 55122 Mainz
- Ansprechpartner(in): Naturschutz-Jugendherberge Altenahr  
Tel: 02643/1880, Fax-Nr. 02643/8136,  
E-Mail: [altenahr@diejugendherbergen.de](mailto:altenahr@diejugendherbergen.de)  
Betriebsleitung Angela Manetto
- Anmeldung: siehe „Ansprechpartner“
- Veranstaltungsort: Naturschutz-Jugendherberge  
Familien- und Jugendgästehaus  
Langfigtal 8  
53505 Altenahr
- 
- Zeitlicher Umfang: 7 Tage (6 Übernachtungen)
- Kostenbeitrag: 337,00 €/TN inkl. Vollpension und aller Programmleistungen
- Leistung/ Programm: Kennenlern-Spaß mit „Hausexpedition“ und Seilspielen;  
Gemeinsames Dichten des Expeditionsschlachtrufs;  
Raus in die Natur: Waldlager bauen und bei einer spannenden  
Nachtexpedition die Gegend erkunden;  
Einführung in die Seil- und Knotenkunde;  
Rallye zur Sommerrodelbahn - Rasante Abfahrt;  
Originelle Stadterkundung in Altenahr;  
Für alle Wasserratten: Brücken- und Staudammbau sowie  
Spielen und Planschen an der Ahr;  
Vorbereiten und Proben des eigenen Theaterstücks „Wir  
schreiben unsere Expeditionsgeschichte“;  
Großer Abschlussabend und Aufführung des großen  
„Expeditionstheaters“ vor den Eltern u. v. m.

Ferienfreizeit  
für Kinder u. Jugendliche ab 8 - 11 Jahren  
vom 23.07.2017 bis 29.07.2017

- Veranstalter: Die Jugendherbergen in Rheinland-Pfalz und im Saarland,  
Zentrale - In der Meielache 1, 55122 Mainz
- Ansprechpartner(in): Wald- Jugendherberge Sargenroth,  
Tel: 06761/2500, Fax-Nr. 06761/6378,  
E-Mail: sargenroth@diejugendherbergen.de  
Betriebsleitung: Ulrike und Stefan Sobioch
- Anmeldung: siehe „Ansprechpartner“
- Veranstaltungsort: Wald-Jugendherberge Familien- und Jugendgästehaus, Kirchweg  
1, 55471 Sargenroth
- Zeitlicher Umfang: 7 Tage (6 Übernachtungen)
- Kostenbeitrag: 299,00 €/TN inkl. Vollpension und aller Programmleistungen
- Leistung/ Programm: Lustige Kennenlernspiele im „Basislager“;  
Schwimmen im hauseigenen Hallenbad;  
Gemeinsam gestaltetes „Bergfest“;  
Kooperationsspiele für alle Überlebenskünstler;  
Einführung in Knotenkunde und Seiltechniken, Baumklettern und  
Abseilen vom 17 Meter hohen Aussichtsturm;  
Umgang mit Karte und Kompass im Soonwald mit kniffliger  
„Schluchtüberquerung“;  
Gemeinsames Biwakieren unter freiem Himmel;  
Abendliches Lagerfeuer mit Stockbrot;  
Verschiedene Hoch- und Niedrigseilgarten-Elemente;  
Großer Abschlussabend u. v. m.

Ferienfreizeit  
für Kinder u. Jugendliche ab 8 - 11 Jahren  
vom 30.07.2017 bis 05.08.2017

- Veranstalter: Die Jugendherbergen in Rheinland-Pfalz und im Saarland,  
Zentrale - In der Meielache 1, 55122 Mainz
- Ansprechpartner(in): Naturschutz-Jugendherberge Altenahr  
Tel: 02643/1880, Fax-Nr. 02643/8136,  
E-Mail: [altenahr@diejugendherbergen.de](mailto:altenahr@diejugendherbergen.de)  
Betriebsleitung Angela Manetto
- Anmeldung: siehe „Ansprechpartner“
- Veranstaltungsort: Naturschutz-Jugendherberge  
Familien- und Jugendgästehaus  
Langfigtal 8  
53505 Altenahr
- 
- Zeitlicher Umfang: 7 Tage (6 Übernachtungen)
- Kostenbeitrag: 337,00 €/TN inkl. Vollpension und aller Programmleistungen
- Leistung/ Programm: Kennenlern-Spaß mit „Hausexpedition“ und Seilspielen;  
Gemeinsames Dichten des Expeditionsschlachtrufs;  
Raus in die Natur: Waldlager bauen und bei einer spannenden  
Nachtexpedition die Gegend erkunden;  
Einführung in die Seil- und Knotenkunde;  
Rallye zur Sommerrodelbahn - Rasante Abfahrt!;  
Originelle Stadterkundung in Altenahr;  
Für alle Wasserratten: Brücken- und Staudammbau sowie  
Spielen und Planschen an der Ahr;  
Vorbereiten und Proben des eigenen Theaterstücks „Wir  
schreiben unsere Expeditionsgeschichte“;  
Großer Abschlussabend und Aufführung des großen  
„Expeditionstheaters“ vor den Eltern u. v. m.

Ferienfreizeit  
für Kinder u. Jugendliche ab 8 - 11 Jahren  
vom 06.08.2017 bis 12.08.2017

- Veranstalter: Die Jugendherbergen in Rheinland-Pfalz und im Saarland,  
Zentrale - In der Meielache 1, 55122 Mainz
- Ansprechpartner(in): Naturschutz-Jugendherberge Altenahr  
Tel: 02643/1880, Fax-Nr. 02643/8136,  
E-Mail: [altenahr@diejugendherbergen.de](mailto:altenahr@diejugendherbergen.de)  
Betriebsleitung Angela Manetto
- Anmeldung: siehe „Ansprechpartner“
- Veranstaltungsort: Naturschutz-Jugendherberge  
Familien- und Jugendgästehaus  
Langfigtal 8  
53505 Altenahr
- Zeitlicher Umfang: 7 Tage (6 Übernachtungen)
- Kostenbeitrag: 337,00 €/TN inkl. Vollpension und aller Programmleistungen
- Leistung/ Programm: Kennenlern-Spaß mit „Hausexpedition“ und Seilspielen;  
Gemeinsames Dichten des Expeditionsschlachtrufs;  
Raus in die Natur: Waldlager bauen und bei einer spannenden  
Nachtexpedition die Gegend erkunden;  
Einführung in die Seil- und Knotenkunde;  
Rallye zur Sommerrodelbahn - Rasante Abfahrt!;  
Originelle Stadterkundung in Altenahr;  
Für alle „Wasserratten“: Brücken- und Staudambau sowie  
Spielen und Planschen an der Ahr;  
Vorbereiten und Proben des eigenen Theaterstücks „Wir  
schreiben unsere Expeditionsgeschichte“;  
Großer Abschlussabend und Aufführung des großen  
„Expeditionstheaters“ vor den Eltern u. v. m.

# Angebote in den Herbstferien 2017

Ferienaktion - Kindertag im Keltendorf  
für Kinder ab 6 - 10 Jahren  
am 11.10.2017

- Veranstalter: Donnersberg-Touristik-Verband Kirchheimbolanden  
Uhlandstr. 2, 67292 Kirchheimbolanden  
E-Mail: [touristik@donnersberg.de](mailto:touristik@donnersberg.de), Tel. 06352/1712
- Ansprechpartner(in): Team des DTV Donnersberg-Touristik-Verbandes,  
Tel.: 06352/1712, E-Mail: [touristik@donnersberg.de](mailto:touristik@donnersberg.de)
- Veranstaltungsort: Steinbach, Keltendorf am Donnersberg
- Zeitl. Umfang: 10.00 Uhr bis 16.00 Uhr
- Teilnehmerzahl: 30 - 50 TN
- Kostenbeitrag 15,00 €/TN
- Leistung/Programm: Nach einem spielerischen Einblick in die Geschichte und Kultur der Kelten stehen verschiedene Kreativangebote auf dem Programm, z.B. Pfeilbau, Bogenschießen, Filzen, gemeinsames Kochen und Essen.
- Hinweis: **Wetterfeste Kleidung ist empfehlenswert!**  
**Anmeldung ist unbedingt erforderlich!**

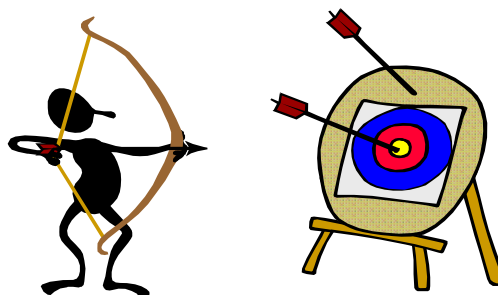



## Angebote aus der Verbandsgemeinde Alsenz-Obermoschel

Ferienspielaktion  
für Kinder ab 8 - 15 Jahren  
(genauer Termin steht noch nicht fest)

- Veranstalter:** Verbandsgemeinde Alsenz-Obermoschel -Jugendsozialarbeit-, Schulstr. 16, 67821 Alsenz
- Ansprechpartner(in):** Reinhold Ruoff, Tel. 06362/303-30  
E-Mail: r.ruoff@vg-alsenz-obermoschel
- Veranstaltungsort:** Verbandsgemeinde Alsenz-Obermoschel
- Zeitl. Umfang:** 10.00 Uhr bis 17.00 Uhr
- Teilnehmerzahl:** Aktionsabhängig (ca. 30 TN pro Aktion)
- Kostenbeitrag:** je nach Aufwand der Veranstaltung/Anbieter
- Leistung/Programm:** Sportveranstaltungen, Erlebnisspiele in der Natur, Kunst-Workshop, Filmprojekte, Veranstaltungen mit Tieren (Pferde, Hunde), Aktionsveranstaltungen mit Vereinen und Forstamt (Förster im Ort)
- Hinweis:** Die Ferienspielaktionen werden drei Wochen vor Ferienbeginn im Amtsblatt sowie auf der Internetseite der VG Alsenz-Obermoschel ([www.alsenz-obermoschel.de](http://www.alsenz-obermoschel.de)) veröffentlicht

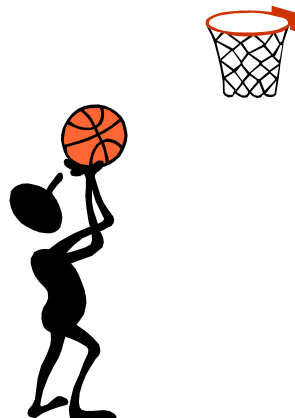

## Angebote aus der Verbandsgemeinde Kirchheimbolanden

Ferienfreizeit für  
Kinder u. Jugendliche von 8 bis 12 Jahren  
vom 10.10.2017 bis 15.10.2017

- Veranstalter:** Prot. Jugendzentrale Donnersberg, Standort Kirchheimbolanden, Liebfrauenstr. 7, 67292 Kirchheimbolanden, Tel.: 06352/706650, Fax: 06352/706662
- Ansprechpartner(in):** Matthias Vorstoffel, Dekanatsjugendreferent, Tel.: 06352/706650, Fax: 06352/706662, E-Mail: [juz.kirchheimbolanden@evkirchepfalz.de](mailto:juz.kirchheimbolanden@evkirchepfalz.de), [www.juz-kirchheimbolanden.de](http://www.juz-kirchheimbolanden.de)
- Veranstaltungsort:** Familienlandheim - Aschbacherhof (bei Kaiserslautern)
- Teilnehmerzahl:** 20 TN
- Kostenbeitrag:** 125,00 €/TN
- Leistung/Programm:** Betreuung durch geschultes Team, Vollverpflegung, Gruppenspiele, Bastelangebote, Andachten, Bibelerlebnispädagogik, Geländespiele u. v. m.
- Hinweis:** **Eigenanreise**

**Nähere Infos in der Jugendzentrale oder im Internet unter [www.juz-kirchheimbolanden.de](http://www.juz-kirchheimbolanden.de)**



## Angebote aus der Verbandsgemeinde Rockenhausen

Ferienfreizeit „Portugal“  
für Jugendliche ab 14 Jahren  
vom 30.09.2017 bis 13.10.2017

- Veranstalter:** Ev. Jugend Rockenhausen  
Kinder- und Jugendzentrum Rockenhausen  
Parkstr. 1  
67806 Rockenhausen  
E-Mail: johanna@bin-dabei.info
- Ansprechpartner(in):** Matthias Klein, Tel: 06361/1699  
E-Mail: info@bin-dabei.info
- Veranstaltungsort:** Portugal, Algarve
- Kostenbeitrag:** 479,00 € / TN
- Leistung/Programm:** Die beste Reisezeit zum Wandern auf dem historischen Weg der „Rota Vicentina“ in Südportugal ist im Herbst bis Mitte November. 2016 wurde dieser Wanderweg an der Südwestküste zu einem der besten in Europa ausgezeichnet.
- Wir fahren mit dem Zug ab Rockenhausen, Übernachten in Hotels und Zelten, Haftpflicht- und Unfallversicherung
- Hinweis:** **Onlineanmeldung und Infos auf [www.bin-dabei.info](http://www.bin-dabei.info)**

Ferienbetreuungsangebot  
für Kinder von 6 bis 10 Jahren  
vom 02.10.2017 bis 13.10.2017

- Veranstalter: Lokales Bündnis für Familie  
Bezirksamtsstr. 7, 67806 Rockenhausen
- Ansprechpartner(in): Melanie Gebhardt von der VG Rockenhausen  
Tel.: 06361/451-206,  
E-Mail: melanie.gebhardt@rockenhausen.de
- Veranstaltungsort: Verbandsgemeinde Rockenhausen
- zeitl. Umfang: Kinder können von 8.00 Uhr bis 9.00 Uhr gebracht und  
ab 16.00 Uhr bis 17.00 Uhr abgeholt werden.
- Teilnehmerzahl: 20 TN
- Kostenbeitrag: 5,00 € pro Tag/ pro TN (das Mittagessen ist im Preis enthalten)
- Leistung/Programm: Verschiedene Vereine und Gruppen der VG Rockenhausen bieten  
Sport, Spiel und Spaß in den Herbstferien.  
Dabei wird jeden Tag eine andere Sportart oder Aktivität  
angeboten.



Ferienfreizeit  
„Wildnis-Walk“  
für Kinder und Jugendliche ab 8 Jahren  
vom 04.10.2017 bis 06.10.2017

- Veranstalter:** Wildnisschule am Donnersberg e. V.  
Messersbacherhof 3  
67724 Gundersweiler  
www.wildnisschule-donnensberg.de  
E-Mail: m.christmann-koch@web.de; Mobil-Tel: 0174-2537443  
in Kooperation mit der SDW Rh.-Pf., Richard-Müller-Str. 11,  
67823 Obermoschel,  
www.sdw-rlp.de
- Ansprechpartner(in):** Melanie Christmann-Koch, Tel: 06362-564447 oder  
0174-2537443,  
E-Mail: m.christmann-koch@web.de
- Veranstaltungsort:** in den Wäldern der Pfalz  
Treffpunkt wird noch bekannt gegeben !
- Zeitl. Umfang:** 3 Tage mit Übernachtung
- Teilnehmerzahl:** 15 TN
- Kostenbeitrag:** 90,00 €/TN
- Leistung/Programm:** Nur das Notwendigste ist in unserem Rucksack. Wir streifen durch Wälder, über Wiesen und Felder. Was wir nicht dabei haben, sammeln wir unterwegs. Unser Nachtlager bauen wir abends im Wald auf, lauschen den Geräuschen der Nacht. Wir beobachten Tiere und werden so allmählich zu echten Waldläufern!
- Hinweis:** **Anmeldeschluss: 25.09.2017**  
**Ausrüstung erforderlich!**



Ferienfreizeit  
„Herbst-Wald-Leben“  
für Kinder und Jugendliche ab 8 Jahren  
vom 09.10.2017 bis 13.10.2017

- Veranstalter:** Wildnisschule am Donnersberg e. V.  
Messersbacherhof 3  
67724 Gundersweiler  
www.wildnisschule-donnersberg.de  
E-Mail: m.christmann-koch@web.de; Mobil-Tel: 0174-2537443  
in Kooperation mit der SDW Rh.-Pf., Richard-Müller-Str. 11,  
67823 Obermoschel,  
www.sdw-rlp.de
- Ansprechpartner(in):** Melanie Christmann-Koch  
Mobil-Tel: 0174-2537443,  
E-Mail: m.christmann-koch@web.de
- Veranstaltungsort:** Waldcamp (Ort ist noch unklar)
- Zeitl. Umfang:** 5 Tage mit Übernachtung
- Teilnehmerzahl:** 20 TN
- Kostenbeitrag:** 150,00 €/TN; Ermäßigung für Vereinsmitglieder
- Leistung/Programm:** Eintauchen in die Geheimnisse der Wildnis, Jagen und Sammeln  
wie unsere Vorfahren, Bau von Gefäßen und Werkzeugen,  
Überlebensfertigkeiten der Tiere u. v. m.  
Mit Übernachtung und Vollverpflegung
- Hinweis:** **Anmeldeschluss: 18.09.2017**  
**Ausrüstung erforderlich!**



## Sonstige Veranstaltungen im Laufe des Jahres 2017

Mitarbeiter/innenausbildung für Jugendliche ab 16 Jahren vom 09.04.2017 bis 13.04.2017
--

- Veranstalter:** Prot. Jugendzentrale Donnersberg  
Kirchenstr. 13, 67823 Obermoschel  
E-Mail: juzeomo@hotmail.com in Kooperation mit den  
Jugendzentralen Winnweiler, Lauterecken und Otterbach
- Ansprechpartner(in):** J. Sauer-Hofmann  
Tel: 06362/3218, Fax: 06362/4639  
E-Mail: juzeomo@hotmail.com
- Veranstaltungsort:** Ev. Jugendbildungsstätte Martin-Butzer-Haus, Bad Dürkheim
- Zeitl. Umfang:** 5 Tage/4 Übernachtungen
- Teilnehmerzahl:** 15 TN
- Kostenbeitrag:** Steht noch nicht fest! (ab Januar beim Verband zu erfragen)
- Leistung/Programm:** „Juleica-Ausbildung“ (Rechtsfragen, Pädagogik, Gruppen- und  
Spielpädagogik und mehr)  
Unterkunft im Mehrbettzimmer, Vollverpflegung, Versicherung  
und Arbeitsmaterialien
- Hinweis:** **eigene An- und Abreise!**  
**(Bildung von Fahrgemeinschaften)**

Mitarbeiter/innenausbildung  
für Jugendliche ab 13 Jahren  
vom 02.10.2017 bis 05.10.2017

- Veranstalter: Prot. Jugendzentrale Donnersberg  
Kirchenstr. 13, 67823 Obermoschel  
E-Mail: juzeomo@hotmail.com in Kooperation mit den  
Jugendzentralen Lauterecken und Otterbach
- Ansprechpartner(in): J. Sauer-Hofmann  
Tel: 06362/3218, Fax: 06362/4639  
E-Mail: juzeomo@hotmail.com
- Veranstaltungsort: Ev. Jugendbildungsstätte Martin-Butzer-Haus, Bad Dürkheim
- Zeitl. Umfang: 4 Tage/3 Übernachtungen
- Teilnehmerzahl: 15 TN
- Kostenbeitrag: Steht noch nicht fest! (ab Sommer ´ 17 beim Verband zu  
erfragen)
- Leistung/Programm: Evangelische-Jugend kennenlernen, Spiele und Spaß,  
Kreativangebot  
Unterkunft mit Vollverpflegung, Arbeitsmaterial und  
Versicherung
- Hinweis: **eigene An- und Abreise!**  
**(Bildung von Fahrgemeinschaften)**



# Angebote aus der Verbandsgemeinde Kirchheimbolanden

Kinderkino  
für Kinder im Alter ab 6 Jahren

- Veranstalter:** Prot. Jugendzentrale Donnersberg, Standort Kirchheimbolanden, Liebfrauenstr. 7, 67292 Kirchheimbolanden, Tel.: 06352/706650, Fax: 06352/706662
- Ansprechpartner(in):** Matthias Vorstoffel, Dekanatsjugendreferent, Tel.: 06352/706650, Fax: 06352/706662, E-Mail: [juz.kirchheimbolanden@evkirchepfalz.de](mailto:juz.kirchheimbolanden@evkirchepfalz.de), [www.juz-donnersberg.de](http://www.juz-donnersberg.de)
- Veranstaltungsort:** in verschiedenen Ortschaften, zum Beispiel: Kirchheimbolanden, Göllheim, Kriegsfeld...
- Termine:** Einmal im Monat von September bis April
- Kostenbeitrag:** 2,00 €/TN
- Leistung/Programm:** Vorführung ausgewählter Kinderfilme. Jedes Kind erhält einen Becher Popcorn und Tee.
- Hinweis:** Nähere Infos zu Terminen und Veranstaltungsorten in der Jugendzentrale oder im Internet unter [www.kirchheimbolanden.de](http://www.kirchheimbolanden.de)



Mitarbeiterschulung: Grundkurs 3  
für Jugendliche ab 14 Jahren vom  
vom 20.01.2017 bis 22.01.2017

- Veranstalter:** Prot. Jugendzentrale Donnersberg, Standort  
Kirchheimbolanden, Liebfrauenstr. 7, 67292 Kirchheimbolanden,  
Tel.: 06352/706650, Fax: 06352/706662
- Ansprechpartner(in):** Matthias Vorstoffel, Dekanatsjugendreferent,  
Tel.: 06352/706650, Fax: 06352/706662,  
E-Mail: [juz.kirchheimbolanden@evkirchepfalz.de](mailto:juz.kirchheimbolanden@evkirchepfalz.de),  
[www.juz-kirchheimbolanden.de](http://www.juz-kirchheimbolanden.de)
- Veranstaltungsort:** Ev. Jugendbildungsstätte Martin-Butzer-Haus, Bad Dürkheim
- Teilnehmerzahl:** 30 TN
- Kostenbeitrag:** 45,00 €/TN
- Leistung/Programm:** Im Grundkurs 3 geht es um die Projektplanung, Kalkulation,  
Versicherung und Präsentation. Für alle, die sich für die  
kirchliche Jugendarbeit interessieren.
- Hinweis:** **Nähere Infos in der Jugendzentrale oder im Internet unter  
[www.juz-kirchheimbolanden.de](http://www.juz-kirchheimbolanden.de)**

Fahrt in den Europa-Park Rust  
für Jugendliche ab 12 Jahren  
Samstag, 13.05.2017

- Veranstalter:** CJD/Haus der Jugend  
Amtsstr. 10, 67292 Kirchheimbolanden  
Tel.: 06352/7190569 (falls niemand erreichbar, bitte auf den  
AB sprechen!)
- Ansprechpartner(in):** Thomas Matheis und Sven Conrad  
Tel.: 06352/7190569  
E-Mail: thomas.matheis@cjd.de/sven.conrad@cjd.de
- Veranstaltungsort:** Europa-Park in Rust
- Teilnehmerzahl:** max. 16 TN
- Termine:** 7.30 bis 22.00 Uhr
- Kostenbeitrag:** 40,00 €/TN
- Leistung/Programm:** Wir fahren zusammen einen Tag lang in den größten  
Freizeitpark Europas.
- Hinweis:** **Bitte Handy mitbringen!**  
**Anmeldeschluss: 28.04.2017**  
**Auskunft über Anträge zur Förderung erhalten Sie im HdJ.**

Gamescom Köln  
für Jugendliche ab 12 Jahren  
Samstag 26.08.2017

- Veranstalter:** CJD/Haus der Jugend  
Amtsstr. 10, 67292 Kirchheimbolanden  
Tel.: 06352/7190569 (falls niemand erreichbar, bitte auf den  
AB sprechen!)
- Ansprechpartner(in):** Thomas Matheis und Sven Conrad  
Tel.: 06352/7190569  
E-Mail: thomas.matheis@cj-d.de/sven.conrad@cj-d.de
- Veranstaltungsort:** Köln
- Zeitl. Umfang:** 7.00 Uhr bis 22.00 Uhr
- Teilnehmerzahl:** max. 38 TN
- Kostenbeitrag:** 20,00 € pro TN/17.00 € pro TN mit Ermäßigung
- Leistung/Programm:** Wir fahren zur größten Spielemesse für elektronische Spiele  
nach Köln.
- Hinweis:** **Anmeldeschluss ist der 30.03.2017**  
**Ermäßigung nur bei gültigem Schülerausweis!**  
**Auskunft über Anträge zur Förderung erhalten Sie im HdJ.**



**Mitarbeiterschulung: Grundkurs 1  
für Jugendliche ab 14 Jahren vom  
vom 08.09.2017 bis 10.09.2017**

- Veranstalter:** Prot. Jugendzentrale Donnersberg, Standort  
Kirchheimbolanden, Liebfrauenstr. 7, 67292 Kirchheimbolanden,  
Tel.: 06352/706650, Fax: 06352/706662
- Ansprechpartner(in):** Matthias Vorstoffel, Dekanatsjugendreferent,  
Tel.: 06352/706650, Fax: 06352/706662,  
E-Mail: [juz.kirchheimbolanden@evkirchepfalz.de](mailto:juz.kirchheimbolanden@evkirchepfalz.de),  
[www.juz-kirchheimbolanden.de](http://www.juz-kirchheimbolanden.de)
- Veranstaltungsort:** CVJM-Zentrum Johannishöhe, Otterberg
- Teilnehmerzahl:** 30 TN
- Kostenbeitrag:** 45,00 €/TN
- Leistung/Programm:** Im Grundkurs 1 geht es rund um die Gruppenpädagogik und die Rolle als Mitarbeiter. Für alle, die sich für die kirchliche Jugendarbeit interessieren.
- Hinweis:** **Nähere Infos in der Jugendzentrale oder im Internet unter [www.juz-kirchheimbolanden.de](http://www.juz-kirchheimbolanden.de)**

Mitarbeiterschulung: Grundkurs 2  
für Jugendliche ab 14 Jahren vom  
vom 24.11.2017 bis 26.11.2017

- Veranstalter:** Prot. Jugendzentrale Donnersberg, Standort  
Kirchheimbolanden, Liebfrauenstr. 7, 67292 Kirchheimbolanden,  
Tel.: 06352/706650, Fax: 06352/706662
- Ansprechpartner(in):** Matthias Vorstoffel, Dekanatsjugendreferent,  
Tel.: 06352/706650, Fax: 06352/706662,  
E-Mail: [juz.kirchheimbolanden@evkirchepfalz.de](mailto:juz.kirchheimbolanden@evkirchepfalz.de),  
[www.juz-kirchheimbolanden.de](http://www.juz-kirchheimbolanden.de)
- Veranstaltungsort:** Otto-Riedmüller-Haus, Weidenthal
- Teilnehmerzahl:** 30 TN
- Kostenbeitrag:** 45,00 €/TN
- Leistung/Programm:** Im Grundkurs 2 geht es um Recht, Kreatives und Spirituelles.  
Für alle, die sich für die kirchliche Jugendarbeit interessieren.
- Hinweis:** **Nähere Infos in der Jugendzentrale oder im Internet unter  
[www.juz-kirchheimbolanden.de](http://www.juz-kirchheimbolanden.de)**

**Vorschau**

Mitarbeiterschulung: Grundkurs 3  
für Jugendliche ab 14 Jahren vom  
vom 26.01.2018 bis 28.01.2018

- Veranstalter:** Prot. Jugendzentrale Donnersberg, Standort  
Kirchheimbolanden, Liebfrauenstr. 7, 67292 Kirchheimbolanden,  
Tel.: 06352/706650, Fax: 06352/706662
- Ansprechpartner(in):** Matthias Vorstoffel, Dekanatsjugendreferent,  
Tel.: 06352/706650, Fax: 06352/706662,  
E-Mail: [juz.kirchheimbolanden@evkirchepfalz.de](mailto:juz.kirchheimbolanden@evkirchepfalz.de),  
[www.juz-kirchheimbolanden.de](http://www.juz-kirchheimbolanden.de)
- Veranstaltungsort:** Ev. Jugendbildungsstätte Martin-Butzer-Haus, Bad Dürkheim
- Teilnehmerzahl:** 30 TN
- Kostenbeitrag:** 45,00 €/TN
- Leistung/Programm:** Im Grundkurs 3 geht es um die Projektplanung, Kalkulation,  
Versicherung und Präsentation. Für alle, die sich für die  
kirchliche Jugendarbeit interessieren.
- Hinweis:** **Nähere Infos in der Jugendzentrale oder im Internet unter  
[www.juz-kirchheimbolanden.de](http://www.juz-kirchheimbolanden.de)**

## Hinweis zum Urlaub mit der Familie

Auf den Katalog „Urlaub mit der Familie“ 2017/2018 der Bundesarbeitsgemeinschaft Familienerholung möchten wir an dieser Stelle hinweisen.

Mit dem Katalog wird Familien die Entscheidung und Planung des Urlaubs erleichtert, denn er enthält eine Fülle von Informationen über die Ausstattung, Freizeitangebote, faire Preise und Regionen der gemeinnützigen Ferieneinrichtungen in ganz Deutschland. Zuschussmöglichkeiten für Familienerholungsmaßnahmen werden ebenfalls in diesem Katalog genannt.

Bestellt werden kann der Katalog über die

Bundesarbeitsgemeinschaft Familienerholung  
c/o Verband der Kolpinghäuser  
Breite Straße 110  
50667 Köln  
Tel.: 0221/292413-13

Ein an Sie adressierter und ausreichend frankierter Rückumschlag (z. Zt. 1,45 €) in DIN-A4-Größe ist beizulegen.

Im Internet steht die Seite [www.urlaub-mit-der-familie.de](http://www.urlaub-mit-der-familie.de) für Informationen zur Verfügung.

### Hinweis:

Alle Termine, Veranstaltungen und sonstigen Informationen dieses Ferienkalenders sind ohne Gewähr. Für den Inhalt der Veranstaltungen sind allein die Veranstalter verantwortlich.



Herausgeber:

Kreisverwaltung Donnersbergkreis

Kita-Service

Uhlandstraße 2

67292 Kirchheimbolanden

Tel.: 06352/710-105

Fax: 06352/710237

E-Mail: [kita-service@donnersberg.de](mailto:kita-service@donnersberg.de)

Internet: [www.kita-service.donnersberg.de](http://www.kita-service.donnersberg.de)

